



INSTITUCIÓN UNIVERSITARIA  
COLEGIO MAYOR  
DE ANTIOQUIA®

*Acreditados*  
en **ALTA CALIDAD**

# Rendición de *Cuentas*

       *Vigencia 2022*

**Juan David Gómez Flórez**  
**Rector 2020 - 2024**

# Plan Anticorrupción y Atención al Ciudadano 2023

**En cumplimiento de la Ley 1474 de 2011 se definen los siguientes componentes:**

- 1. Metodología para la identificación de riesgos de corrupción y acciones para su manejo**
- 2. Estrategias antitrámites**
- 3. Rendición de cuentas**
- 4. Mecanismos para mejorar la atención al ciudadano**
- 5. Mecanismos para la transparencia**
- 6. Iniciativas adicionales**
- 7. Acciones de Participación Ciudadana**

# Plan de Desarrollo Institucional 2020 - 2024

“Con educación superior de calidad y pertinencia, aportamos al futuro de la región y el país”



# LÍNEAS ESTRATÉGICAS

## Plan de Desarrollo Institucional 2020 - 2024



1.

**Transformación académica con calidad y pertinencia**



2.

**Formación integral de los docentes**



3.

**Investigación, innovación y emprendimiento**



4.

**Visibilidad nacional e internacional, interculturalidad y diálogo de saberes**



5.

**Entorno y participación en el contexto regional y nacional**



6.

**Colmayor, un espacio para tu Bienestar**



7.

**Desarrollo y gestión integral, un compromiso institucional**

## LÍNEA ESTRATÉGICA 1

Transformación  
*académica*  
con calidad y pertinencia



**TRANSFORMACIÓN**

*Curricular*



**19**

**Programas académicos con procesos de actualización curricular y formulación de resultados de aprendizaje por programa y asignaturas**

- 7** programas tecnológicos
- 9** programas universitarios
- 3** programas de posgrado

**OFERTA ACADÉMICA**

*Pertinente*





## NUEVOS REGISTROS CALIFICADOS

### LICENCIATURA EN CIENCIAS SOCIALES

Resolución 002554 del 21 de febrero de 2023  
Por 7 años

### TECNOLOGÍA EN GESTIÓN COMUNITARIA VIRTUAL

Resolución 003489 del 1 de marzo de 2023  
Por 7 años



## FORTALECIMIENTO DE LA OFERTA ACADÉMICA

### 14 Nuevos programas en proceso de obtención de registro calificado:

- Tecnología en Gestión de Comunicación y Medios
- Tecnología en Gestión de Repostería y Panadería
- Tecnología en Gestión Comercial
- Tecnología en Guianza Turística
- Comunicación Social
- Especialización en Prospectiva Territorial
- Especialización en Gerencia de la Construcción
- Especialización en Sistemas de Información Geográfica
- Especialización en Gastronomía Colombiana
- Maestría en Biotecnología y Bioeconomía
- Maestría en Alta Dirección de las Organizaciones
- Maestría en Hematología en el Laboratorio Clínico y Banco de Sangre
- Maestría en Microbiología Clínica y Enfermedades Infecciosas (**especialidad en profundización**)
- Maestría en Microbiología Clínica y Enfermedades Infecciosas (**especialidad en investigación**)



**100% de los estudiantes con apoyo económico para el pago de la matrícula 2022**



## MATRICULADOS EN PROGRAMAS DE PREGRADO Y POSGRADO

2022-1  **5.239**

2022-2  **4.992**

## MATRICULADOS EN PROGRAMAS DE MEDIA TÉCNICA

2022  **1.216**

***USO INTENSIVO***

*de las TIC*



**806**

Asignaturas con apoyo a la presencialidad en **2021**

**936**

Asignaturas con apoyo a la presencialidad en **2022**

**16.12%**

De aumento en el número de asignaturas con apoyo a la presencialidad



**A través de la plataforma Mi U Virtual**

**1.231**

Grupos con apoyo a la presencialidad en **2021**

**1.515**

Grupos con apoyo a la presencialidad en **2022**

**23.07%**

De aumento en el número de grupos con apoyo a la presencialidad



**Con acompañamiento en Mi U Virtual y @Medellín**



**INGRESO, PERMANENCIA**

*y Graduación*



# ÍNDICE DE DESERCIÓN ANUAL

## TASA DE DESERCIÓN NACIONAL

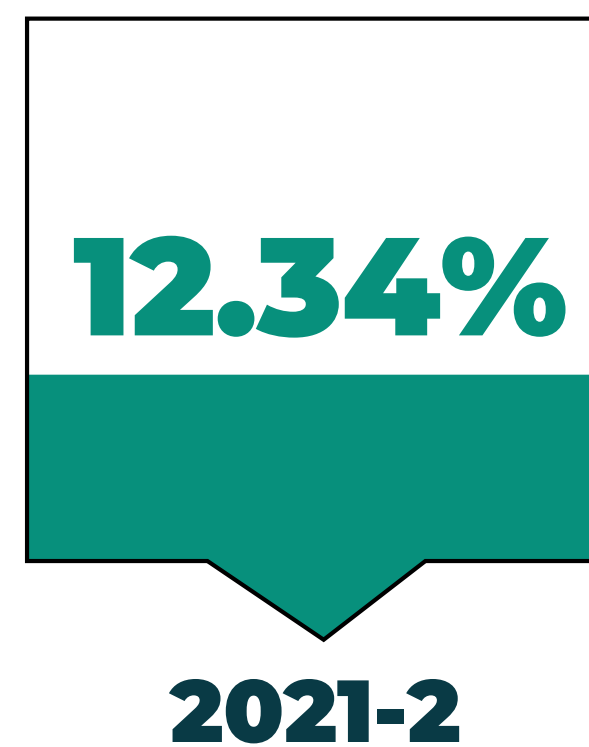

Fuente: SPADIES

## TASA DE DESERCIÓN INSTITUCIONAL

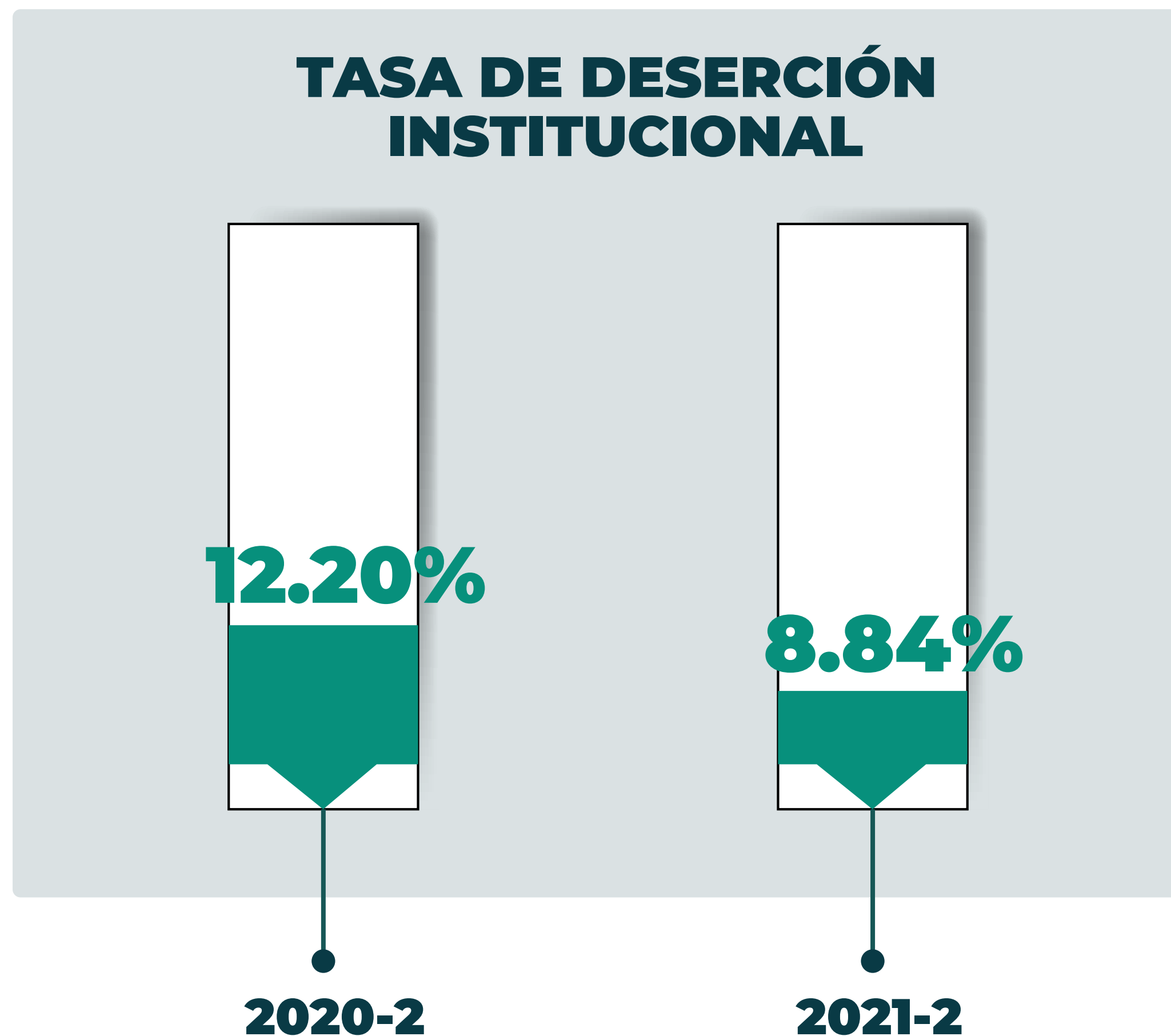



# CONTRIBUCIÓN DE QUÉDATE EN COLMAYOR A LA PERMANENCIA

# 19.8%







## 11 Instituciones educativas vinculadas a la estrategia Camino a la U

- I. E. Diego Echavarría Misas
- I. E. El Playón
- I. E. Horacio Muñoz Suescún
- I. E. Juan XXIII
- I. E. Olaya Herrera
- I. E. El Picachito
- I. E. Ramón Giraldo Ceballos
- I. E. Santa Catalina de Siena
- I. E. Alcaldía de Medellín
- I. E. Lola González
- I. E. Presbítero Antonio José Bernal



**399** estudiantes



# MEJORAMIENTO ACADÉMICO DE LOS ESTUDIANTES AL ASISTIR A LAS ACTIVIDADES DE QUÉDATE EN COLMAYOR

## CIENCIAS BÁSICAS



De los estudiantes que asistieron a las actividades de psicopedagogía **mejoraron académicamente**

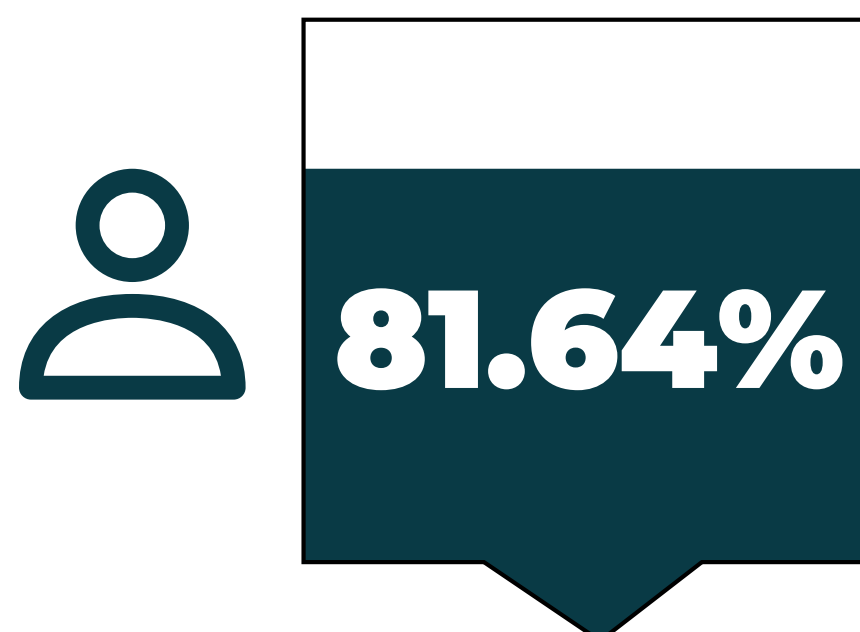

De los estudiantes que asistieron a las asesorías académicas y vieron el curso por primera vez, **ganaron la asignatura**

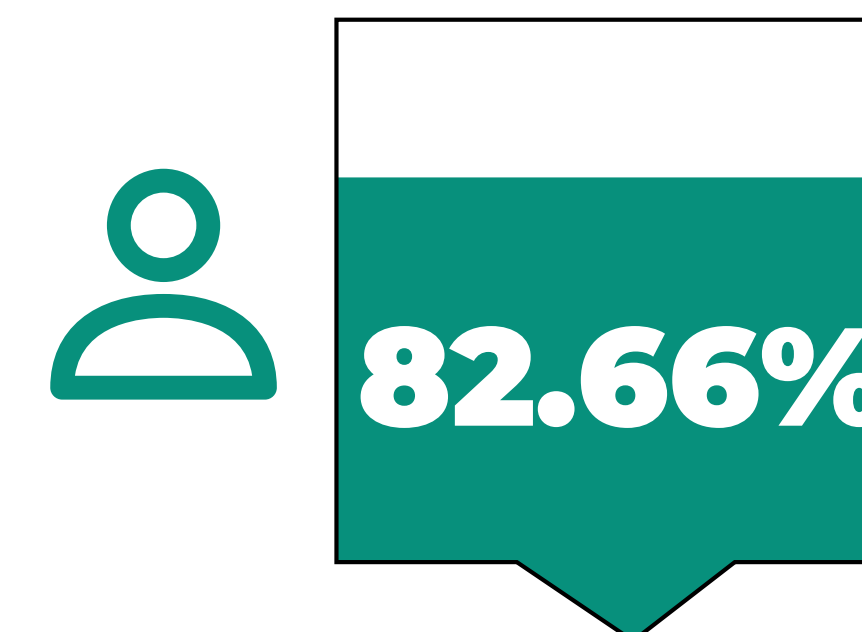

De los estudiantes repitentes de asignaturas, **mejoraron su rendimiento académico asistiendo a las asesorías**



# 6

## **Nuevos tableros especializados en el análisis de datos y toma de decisiones en materia de deserción:**

- Tablero Causas de Cancelación de Semestre
- Tablero Población Estudiantil
- Tablero Caracterización de Bajo Rendimiento
- Tablero Caracterización de No Renovación de Matrícula
- Tablero de Cobertura Quédate
- Tablero Evaluación de Servicios Quédate en Colmayor

**Se cuenta con 10 tableros especializados, desarrollados en la vigencia**

**12 herramientas metacognitivas diseñadas e implementadas para la enseñanza y el aprendizaje**

**ASEGURAMIENTO**

*de la Calidad*



## ACREDITACIÓN INSTITUCIONAL EN ALTA CALIDAD

Otorgada por el Ministerio de  
Educación Nacional por 6 años

Resolución 013165 del 17 de julio de 2020





## 3 Programas académicos acreditados

- **Tecnología en Delineante de Arquitectura e Ingeniería**  
Resolución 001015 de febrero 3 de 2023, por 6 años
- **Planeación y Desarrollo Social**  
Resolución 009415 de mayo 27 de 2022, por 6 años
- **Ingeniería Ambiental**  
Resolución 023032 del 30 de noviembre de 2021, por 6 años

## 2 Programas académicos en proceso de reacreditación

- **Biotecnología**
- **Tecnología en Gestión de Servicios Gastronómicos**

## 3 Programas académicos en proceso de acreditación

- **Construcciones Civiles**
- **Tecnología en Gestión Comunitaria**
- **Arquitectura**



**7 programas acreditados en alta calidad**



### 3 Programas académicos con renovación de registro calificado

- **Ingeniería Ambiental**

Resolución 024734 de diciembre 29 de 2022, por 7 años

- **Planeación y Desarrollo Social**

Resolución 014698 de agosto 1 de 2022, por 7 años

- **Tecnología en Delineante de Arquitectura e Ingeniería**

Resolución 001015 de febrero 3 de 2023, por 7 años

### 5 Programas académicos con solicitudes de renovación de registro calificado, radicadas en plataforma MEN

- **Tecnología en Gestión de Servicios Gastronómicos**

- **Bacteriología y Laboratorio Clínico**

- **Especialización en Gestión del Riesgo de Desastres**

- **Especialización en Planeación Urbana**

- **Tecnología en Gestión Catastral**





## Agenda de estudios sobre asuntos institucionales

# 7 Proyectos de investigación

## 5 ejecutados al 100%

- Resultados de las Pruebas Saber Pro
- Resultados de las Pruebas Saber Pro para Construcciones Civiles
- Análisis de valor agregado: estudiantes que presentaron Saber Pro en los años 2019 – 2020
- Resultados de las Pruebas Saber TyT
- Caracterización de la población estudiantil

## 2 ejecutados al 70%

- Evaluación del impacto de la formación de pregrado en los graduados de la institución
- Evaluación del impacto de la internacionalización en la institución



**CIENCIAS**

*Básicas*



## CREACIÓN DEL PROGRAMA DE CIENCIAS BÁSICAS

Resolución 327 del 22 de diciembre de 2020



# 8

## RECURSOS FÍSICOS Y DIGITALES PARA EL FORTALECIMIENTO DE LAS CIENCIAS BÁSICAS

- 1 Repositorio de Ciencias Básicas  
Facultad de Arquitectura e Ingeniería
- 7 Talleres de Ciencias Básicas

# 3

## ACTIVIDADES DE EXTENSIÓN DESARROLLADAS EN TEMAS DE CIENCIAS BÁSICAS

- 2 Cursos nivelatorios en matemáticas
- 1 Curso introductorio al diseño experimental y análisis estadístico

**FORMACIÓN**

*Dual*



# 47 Empresas articuladas a la estrategia de formación dual mediante pasantías cortas

Participación en pasantías empresariales y retos de innovación del Comité Universidad Empresa Estado - CUEE

 **282** estudiantes

 **21** docentes



El Color de la Calidad®



**CENTRO DE RECURSOS**

*Para el Aprendizaje*

**Y LA INVESTIGACIÓN -CRAI-**



# Adquisición de **23** fuentes de información científicas y académicas

## Bases de datos académicas y administrativas:

- Pasa la Página
- Ambientalex
- Virtual Pro
- Leyex.info
- Camacol
- SGSST
- Janium
- E-libro
- Ebsco
- Jove

**INVERSIÓN:**

**\$ 215'956.456**

## Bases de datos de libros electrónicos:

- Plataforma E-Book 7/24: Diseño, Nobuko, Pearson, CIB
- Alfaomega Cloud

## Consortio Colombia:

- Taylor & Francis
- Science Direct
- Springer
- Scopus
- Oxford
- Nature
- Sage
- ORCID

**INVERSIÓN:**

**\$ 426'798.056**

# SISTEMAS PARA MEJORAR LOS SERVICIOS DE LA BIBLIOTECA INSTITUCIONAL

**Sistema integral (Booklick)**

**INVERSIÓN:**

**\$ 21'000.000**

**Sistema de formación autónoma Sibila**

**INVERSIÓN:**

**\$ 1'162.000**

**Renovación de suscripción de la App MyLoft**

**INVERSIÓN:**

**\$ 27'527.500**





# RESULTADOS DE LA EVALUACIÓN DE LA LÍNEA 1

## Metas por cumplir:

- 10 programas acreditados y reacreditados en Alta Calidad: 7 acreditados y 3 en proceso de acreditación ante el MEN
- Olimpiadas de Ciencias Básicas: en la vigencia 2023 se realizarán 2 olimpiadas
- Estaciones de trabajo para el estudio individual, colaborativo e incluyente: en 2023 se adecuarán 2 ambientes para el estudio colaborativo



83,38%

# PRINCIPALES RETOS 2023 - 2024 DE LA LÍNEA 1

- **Lograr la acreditación en Alta Calidad de 3 programas académicos:**

**Construcciones Civiles**

**Tecnología en Gestión Comunitaria**

**Arquitectura**

- Realizar 2 Olimpiadas de Ciencias Básicas

- Adecuar la Sala en Silencio -CRAI-

- Realizar 5 estudios sobre asuntos institucionales

## LÍNEA ESTRATÉGICA 2

# Formación integral *de los docentes*



**FORMACIÓN**

*Docente*



# 69 docentes

en proceso de formación de maestría y doctorado:

| Tipo de contratación | Maestría  | Doctorado |
|----------------------|-----------|-----------|
| Planta               |           | 11        |
| Ocasionales          | 22        | 6         |
| Cátedra              | 23        | 7         |
| <b>TOTAL</b>         | <b>45</b> | <b>24</b> |



## FORTALECIMIENTO DE LAS COMPETENCIAS DOCENTES

# 376

Asistencias de los docentes a las capacitaciones en **pedagogía, didáctica y uso de las TIC**

- Uso de la App Myloft (bases de datos)
- Mendeley en la nube
- Software antiplagio
- Normas APA
- Quizizz y Booklick
- Herramientas digitales para la enseñanza y aprendizaje de las ciencias básicas
- Metodología TBR
- Diplomados en Docencia Universitaria
- Cursos de inclusión





**PLANTA**

*Docente*



### TIPO DE VINCULACIÓN

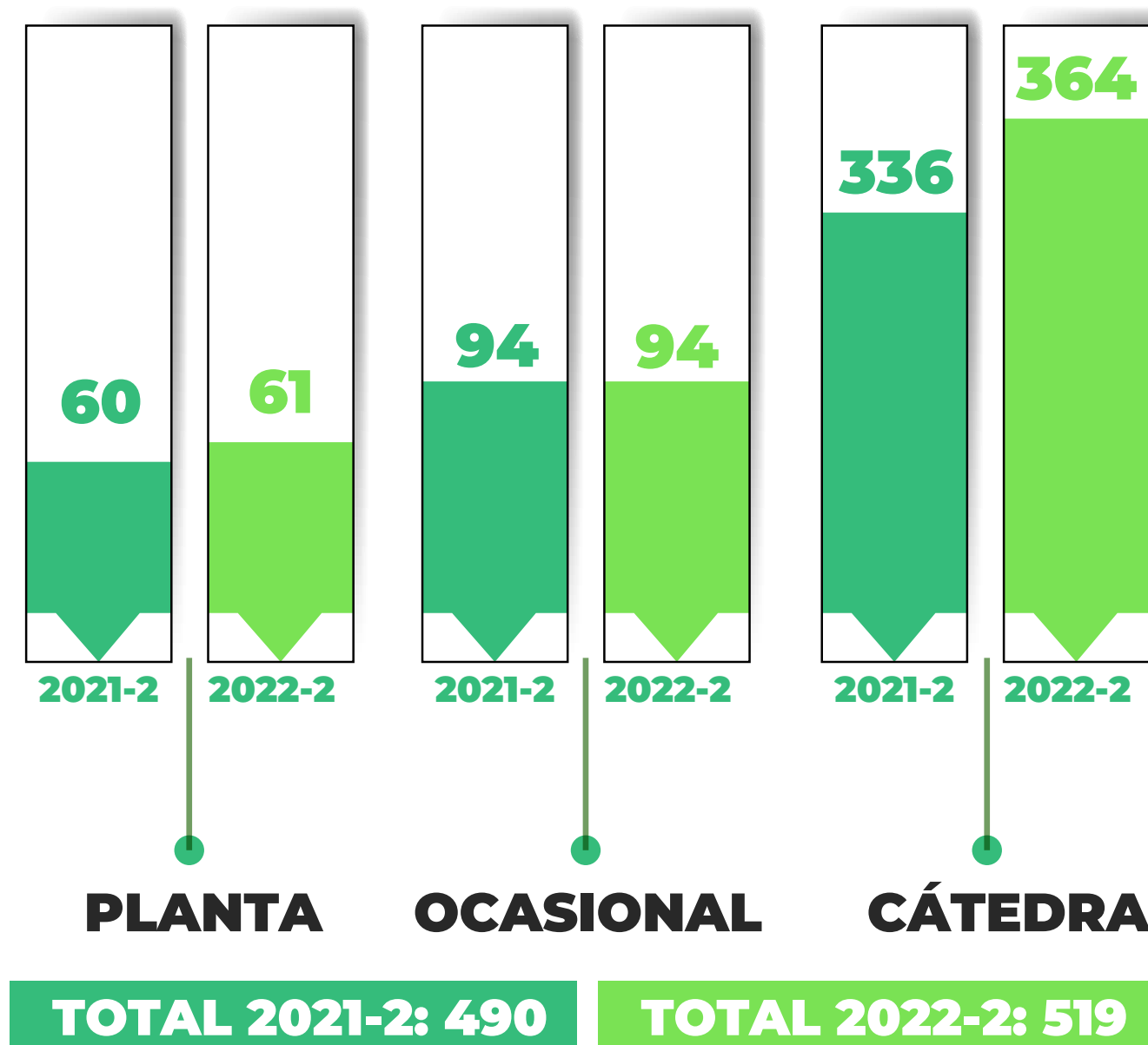

### DOCENTES SEGÚN NIVEL DE FORMACIÓN

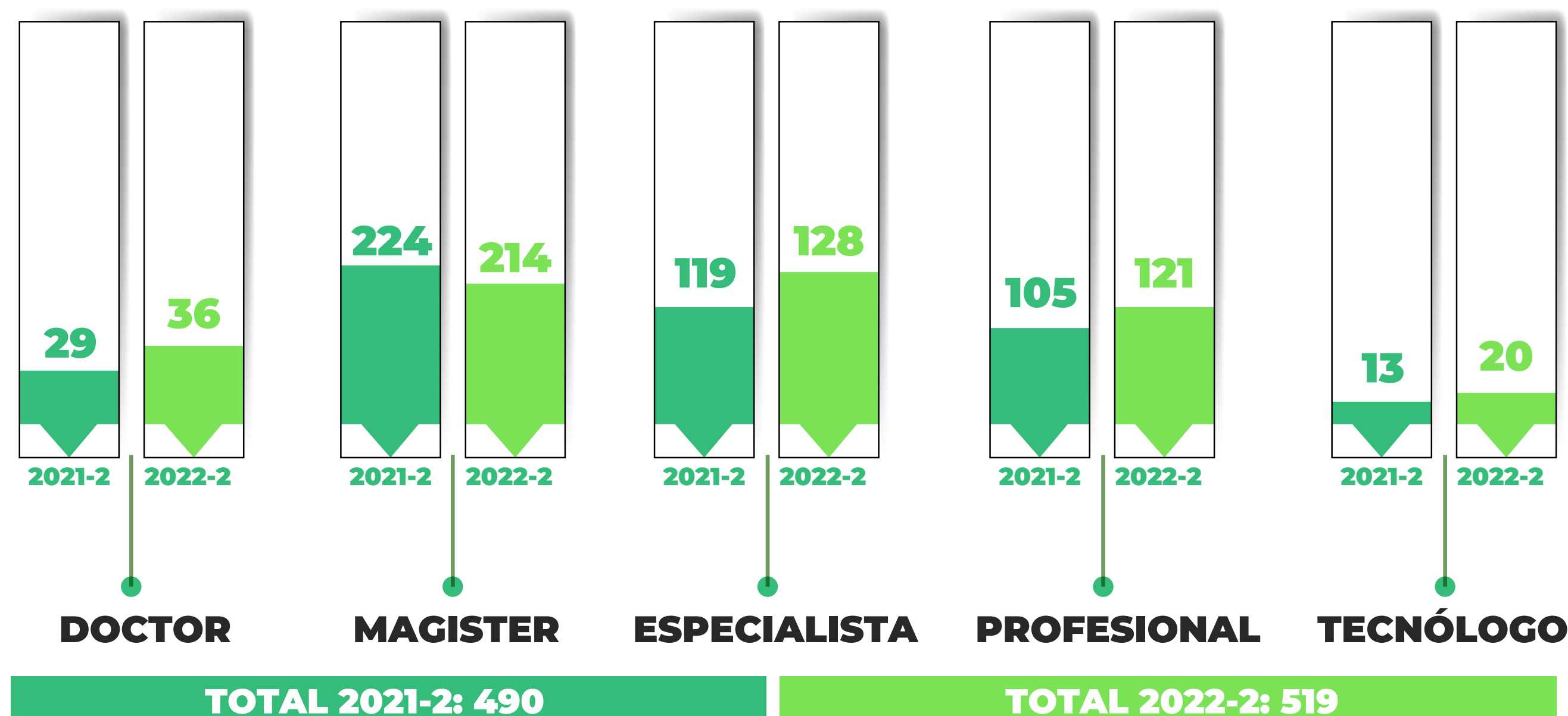

Mediante Resolución 267 del 14 de octubre de 2022, se abrió convocatoria pública para el cargo de docente coordinador de extensión

**DE 2020 A 2022  
SE CREARON 11 NUEVAS  
PLAZAS DOCENTES  
DE TIEMPO COMPLETO  
DE CARRERA**



# DIÁLOGO GENERACIONAL

*Docente*



# 17 GRADUADOS VINCULADOS

dictando cátedra en los programas técnicos laborales en Medellín y las regiones



# RESULTADOS DE LA EVALUACIÓN DE LA LÍNEA 2

## Metas por cumplir:

- Docentes en procesos de inmersión en lengua extranjera. En el año 2023 se espera que 20 docentes de planta realicen el curso de inmersión
- 20 nuevas plazas docentes creadas: a 2022 se han creado 11 plazas



86,35%

## **PRINCIPALES RETOS 2023 - 2024 DE LA LÍNEA 2**

- Formar 3 nuevos docentes en programas de doctorado
- Realizar el curso de inmersión en lengua extranjera para los docentes de planta de la institución

## LÍNEA ESTRATÉGICA 3

# Investigación, innovación *y emprendimiento*



# **SISTEMA DE INVESTIGACIÓN**

*Institucional*



## CREACIÓN DE LA VICERRECTORÍA DE INVESTIGACIÓN Y EXTENSIÓN

### Acuerdo 011 del 12 de julio de 2022

Para el desarrollo de procesos de investigación científica, implementación de estrategias de investigación formativa, gestión tecnológica, innovación, emprendimiento, y articulación con la docencia y la extensión



# 3 NUEVAS PATENTES Y MODELO DE UTILIDAD

- **Fotobiorreactor** con deflectores diagonales para el tratamiento de aguas residuales domésticas
- **Mezclador de corriente** para sistemas híbridos a partir de un transformador
- **Dispositivo de generación de energía** a partir de un amortiguador magnético axial y un transformador mono inducido







## 7 SOLICITUDES DE PATENTES DE INVENCION Y MODELOS DE UTILIDAD

- Formulación para la degradación de colorantes azoicos en agua
- Adhesivo bituminoso reciclado impermeable para unión entre bloques impermeables de asfalto
- Mezcla de concreto alternativo compuesto por residuos de vidrio y concreto para mobiliarios prefabricados y superficies estructurales
- Mezcla conglomerante residual para la fabricación de elementos decorativos y mobiliario rígido
- Diseño de mortero verde para elementos no estructurales
- Geo polímeros a partir de suelos degradados y relaves mineros para potencial aplicación en construcción
- Procedimiento para la producción de conidias y biomasa del hongo entomopatógeno *akanthomyces lecanii* mediante fermentación sumergida

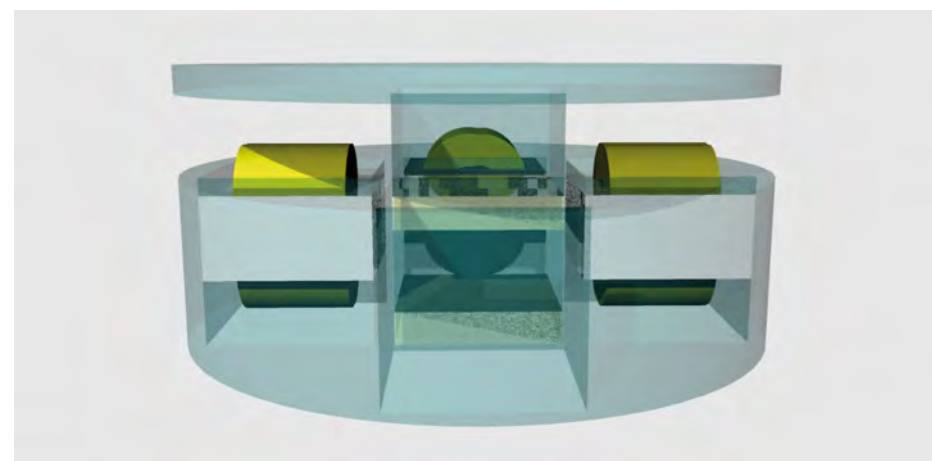
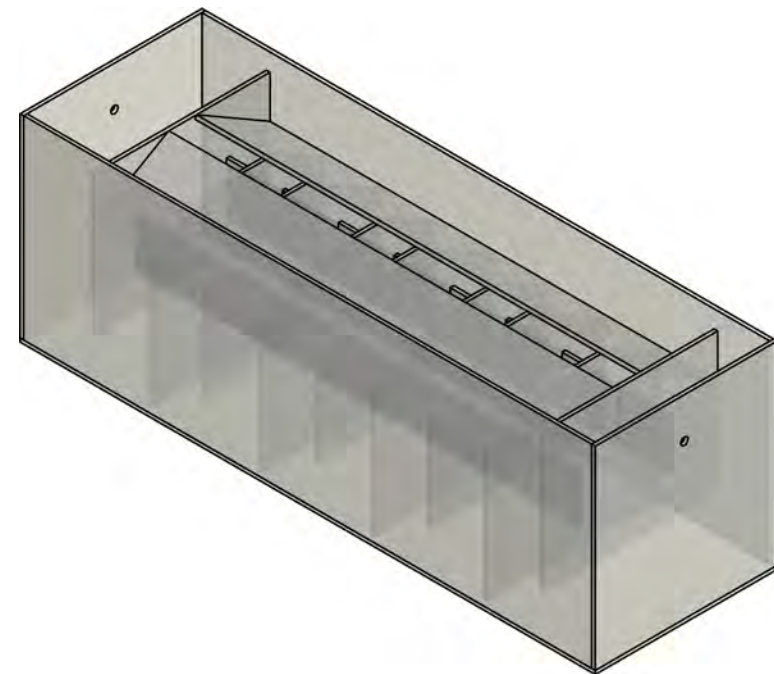
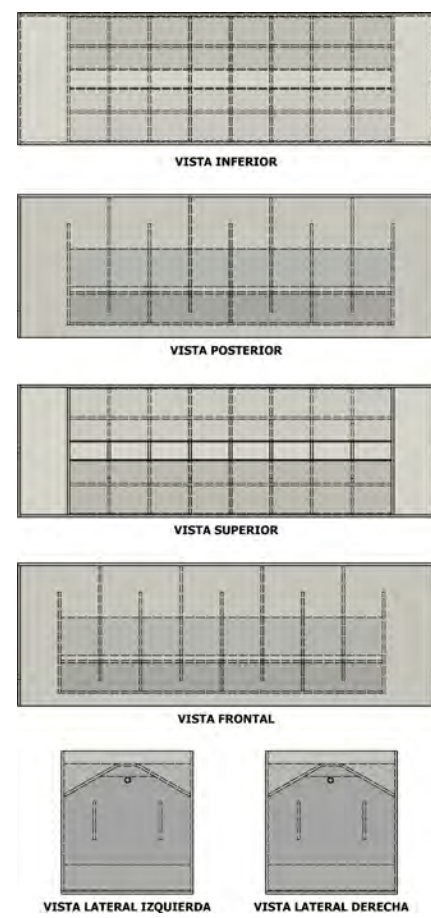

# 5

## PATENTES DE INVENCION Y MODELOS DE UTILIDAD QUE RATIFICAN NUESTRO COMPROMISO CON EL DESARROLLO CIENTIFICO Y LA INVESTIGACION

4 de ellas adquiridas entre 2020 y 2022

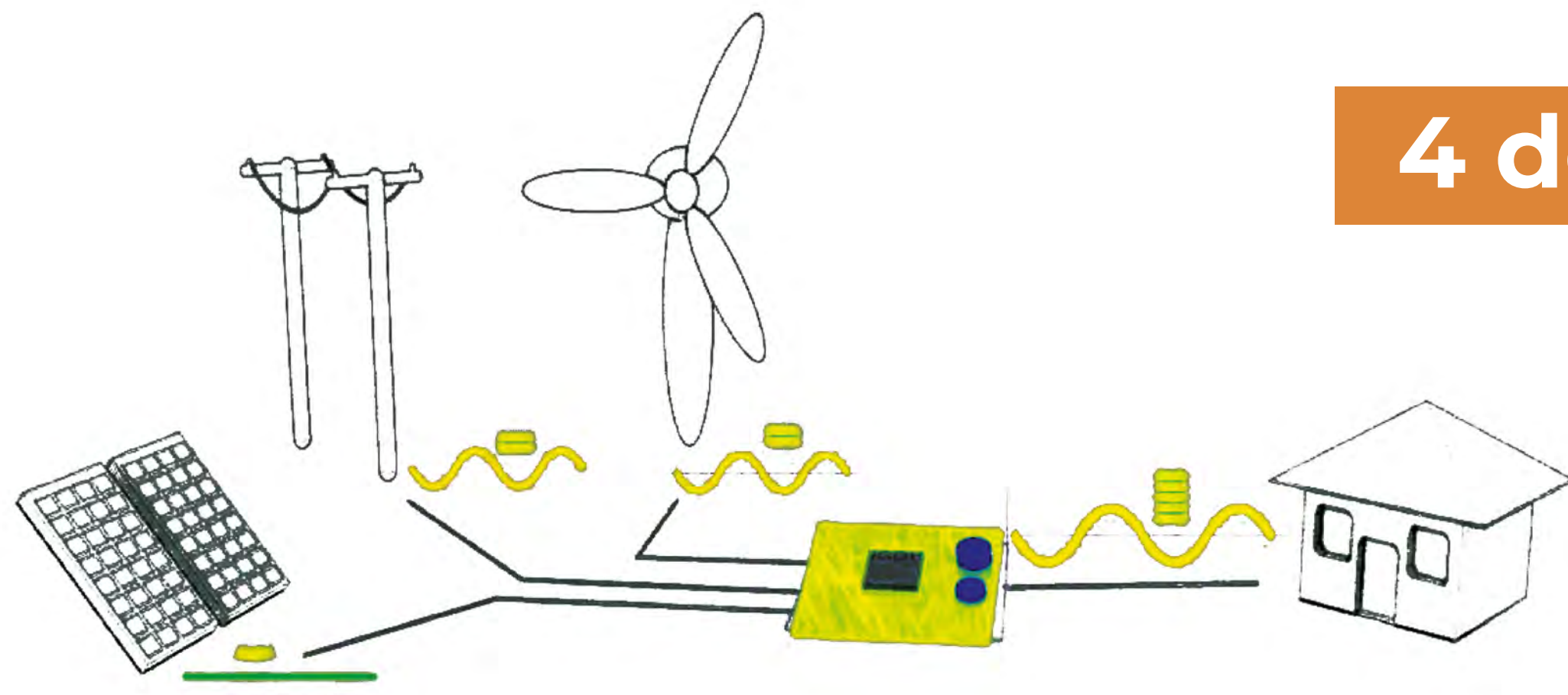

**DESARROLLO CIENTÍFICO**

*y Tecnológico*



# 6

## Grupos de investigación categorizados según resultados de la convocatoria 894 de Minciencias

- A1 - Biociencias
- A - GIET
- B - Ambiente, Hábitat y Sostenibilidad
- **B - Estudios sobre Desarrollo Local y Gestión Territorial**
- **B - Unidad de Fitosanidad y Control Biológico (CIB y Colmayor)**
- **C - Grupo en Planeación, Desarrollo y Educación Plan D+E**



## 30 Docentes categorizados en Minciencias

**1** senior | **2** asociados | **27** junior





## Proyectos de investigación de grupos aprobados y financiados mediante convocatoria interna

**38**

Proyectos de investigación para la conformación del Banco de Proyectos de Investigación Científica, Desarrollo Tecnológico e Innovación

Se aprobaron **6** proyectos más que en el año 2021

**INVERSIÓN:**

**\$ 1.532'845.143**



## PROYECTOS DE INVESTIGACIÓN DE GRUPOS PRESENTADOS A MINCIENCIAS

**5** **Proyectos** de investigación presentados y avalados en las convocatorias de Minciencias

**6** **Proyectos** presentados a convocatoria de jóvenes investigadores



## PRODUCCIÓN INVESTIGATIVA

### Indexación de la Revista Sinergia en Amelica, Road y Latinrev

**INVERSIÓN:**

**\$ 20'000.000**

- **36** artículos publicados en revistas indexadas **INVERSIÓN: \$ 45'000.000**
- **4** libros publicados **INVERSIÓN: \$ 28'000.000**
- **39** ponentes en eventos de divulgación nacional e internacional **INVERSIÓN: \$ 90'000.000**



**FORMACIÓN EN**

*Investigación*





**25** **Proyectos de investigación de semilleristas** aprobados por convocatoria interna

**INVERSIÓN:**

**\$ 220'175.396**

**5** **Proyectos más que en 2021**

**104** **Ponencias de investigación de semilleristas presentadas en eventos regionales, nacionales e internacionales:**

**41** En el Encuentro Departamental de Semilleros de Investigación

**26** En el Encuentro Nacional de Semilleros de Investigación

**24** En el Congreso Internacional del Programa Delfín

**13** En diferentes eventos nacionales e internacionales

**INVERSIÓN:**

**\$ 30'000.000**





## FORMACIÓN EN INVESTIGACIÓN



**6**

Graduados investigadores vinculados a proyectos de investigación, mediante convenio de pasantía

**INVERSIÓN:**

**\$ 42'224.000**

**61**

Estudiantes vinculados a proyectos de investigación como auxiliares, con apoyo económico

**INVERSIÓN:**

**\$ 103'625.000**

## FORMACIÓN PARA LA INVESTIGACIÓN

- **245** proyectos de aula desarrollados
- **146** proyectos de núcleos integrativos
- **100** prácticas investigativas
- **67** trabajos de grado



## Estímulos a la producción docente

Acuerdo 003 de 2015 / Estímulos pecuniarios a la producción y servicios académicos

### PRODUCTOS

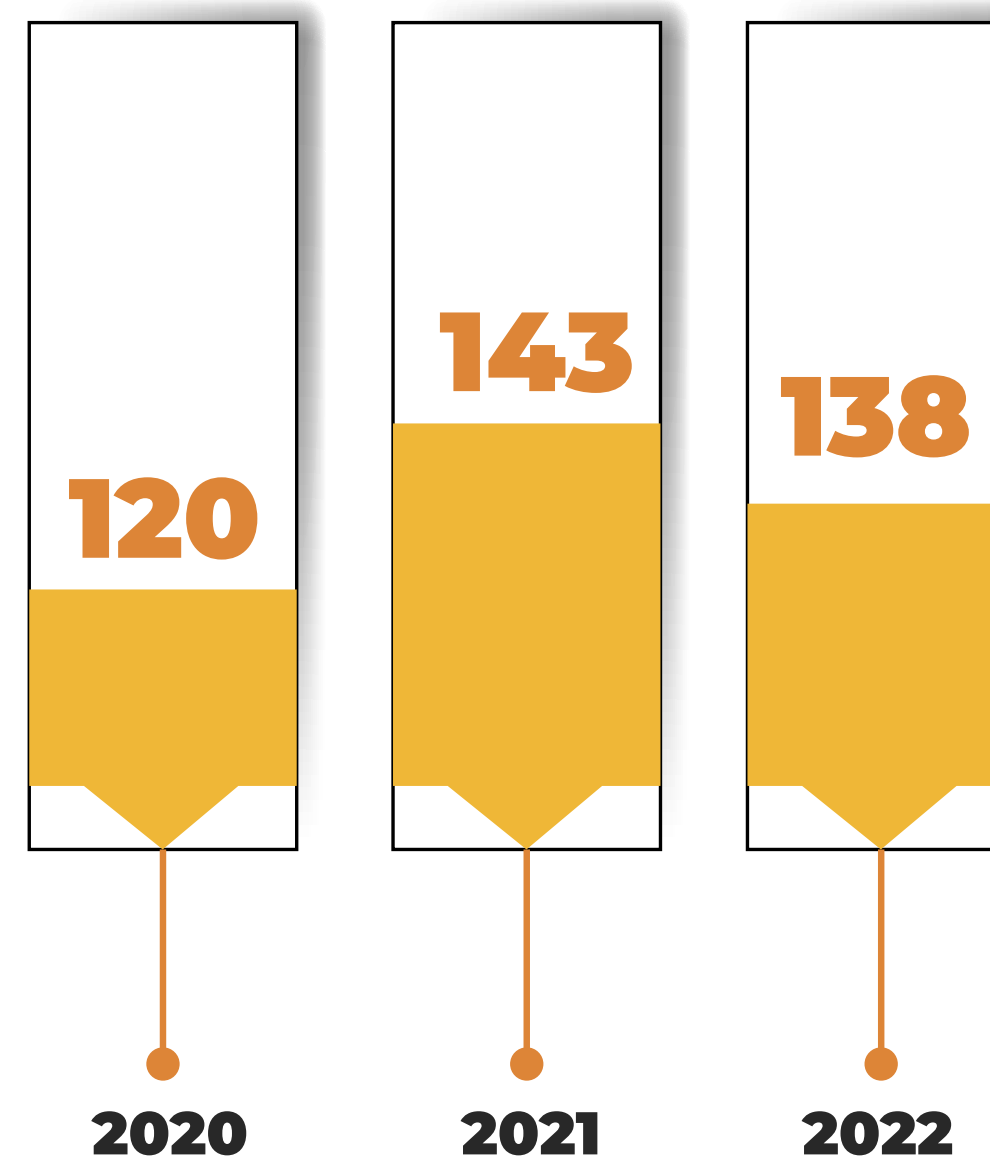

### INVERSIÓN

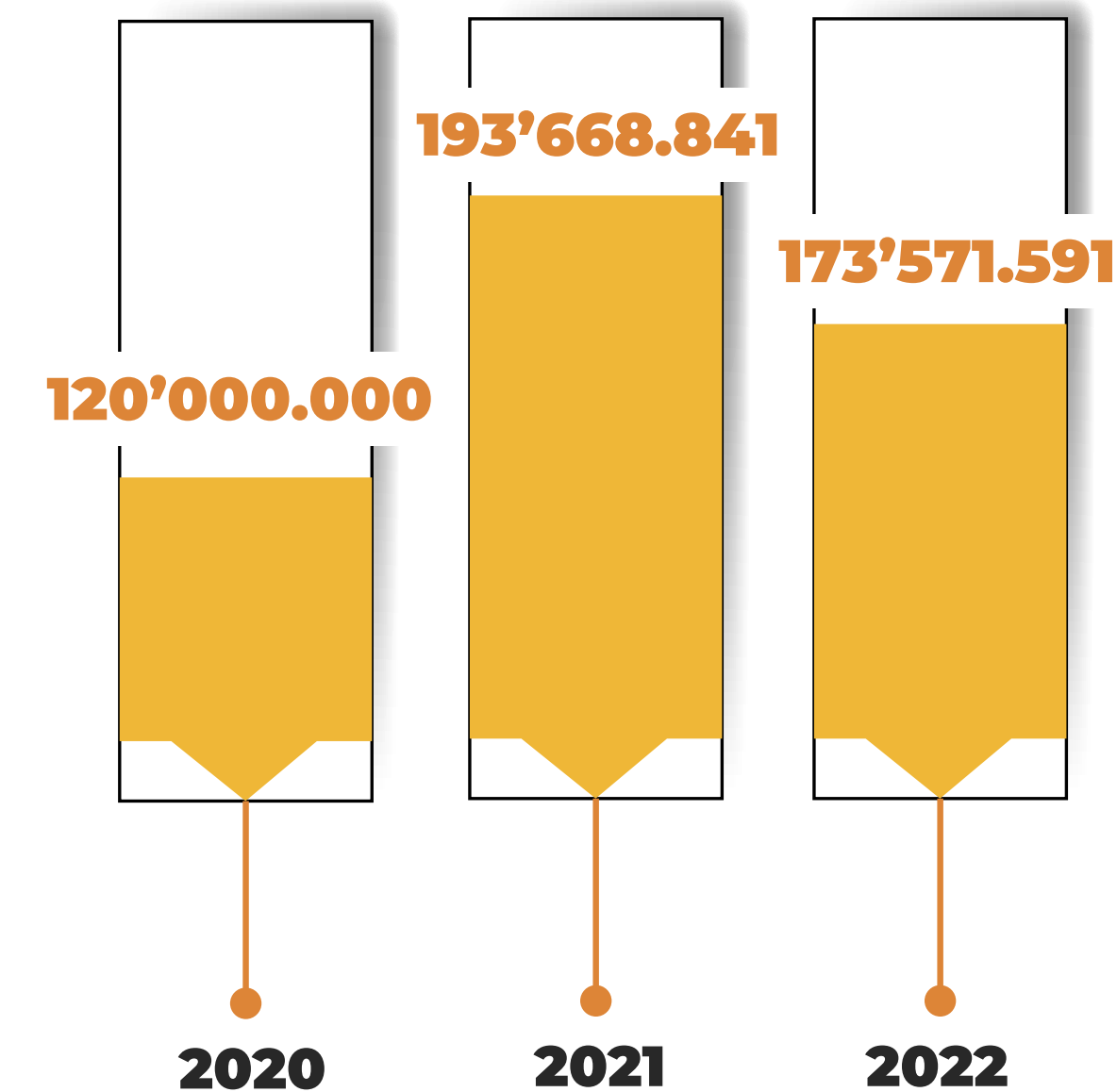

**INNOVACIÓN, EMPRENDIMIENTO,**

**TRANSFERENCIA TECNOLÓGICA**

*Y de Conocimiento*

Resolución 201 del 13 de agosto de 2021



## EMPRENDIMIENTO

### 44 Espacios formativos en emprendimiento e innovación

- 6** Ferias de emprendimiento, con **111 participantes** y ventas por **\$ 51'193.300**
- 14** Asesorías personalizadas a emprendedores
- 12** Talleres de emprendimiento y modelo de negocio
- 9** Acompañamientos en modelo de negocio
- 2** Clases espejo en emprendimiento e innovación
- 1** Cátedra de extensión sobre emprendimiento



## CONVOCATORIA COLMAYOR EMPRENDE

### 74 Iniciativas de emprendimiento

46 Empresas en desarrollo

26 Ideas de negocio

2 Empresas constituidas

 **3 estudiantes y 2 graduados** emprendedores participaron en convocatoria de la Superintendencia de Industria y Comercio para el registro de marca

**Apoyo económico de \$ 2'000.000 para cada uno**

 **27 estudiantes emprendedores** se presentaron a convocatoria del Parque del Emprendimiento para recibir capacitaciones en formulación de su idea de negocio





## INNOVACIÓN

Sede principal del **Rally Latinoamericano de Innovación**

 **10** Estudiantes participantes



## PROPIEDAD INTELECTUAL

### 4

#### Proyectos aprobados mediante la convocatoria **Crearlo no es suficiente**

- Fotobiorreactor con deflectores diagonales para el tratamiento de aguas residuales domésticas
- Diseño de mortero verde para elementos no estructurales
- Geo polímeros a partir de suelos degradados y relaves mineros para potencial aplicación en construcción
- Procedimiento para la producción de conidias y biomasa del hongo entomopatógeno *akanthomyces lecanii* mediante la fermentación sumergida

**\$ 10'000.000**

**\$ 10'000.000**

**\$ 10'000.000**

**\$ 10'000.000**







## DISEÑOS INDUSTRIALES

**1** Convocatoria interna mediante la cual se **logró la protección de 7 diseños industriales**

- Banca concha
- Banca jardinera
- Banca biciletario
- Ecomesa
- Ecosilla
- Matera para plantas aromáticas
- Reactor

**Aprobación del nuevo  
Estatuto de Propiedad Intelectual  
Acuerdo 08 del 13 de mayo de 2022**





**5** Iniciativas presentadas a la convocatoria Spin-off Medellín

**4** Obtuvieron beneficio para alistamiento tecnológico por \$ 136'000.000 para cada uno

**TOTAL:** \$ 544'000.000

Expedición del nuevo Reglamento de Spin-off.  
Acuerdo 010 del 27 de mayo de 2022





## RESULTADOS DE LA EVALUACIÓN DE LA LÍNEA 3

### Metas por cumplir:

- De 40 proyectos de investigación de grupos aprobados por convocatoria interna programados para 2022, se aprobaron 38
- De 210 proyectos de núcleos integradores programados para 2022, se desarrollaron 146



98,58%

## **PRINCIPALES RETOS 2023 - 2024 DE LA LÍNEA 3**

- **Mejorar la categorización de los grupos de investigación que actualmente se encuentran en categoría B**
- Aumentar el número de proyectos de grupos y semilleros, aprobados mediante convocatorias de Minciencias y convocatoria interna
- Aumentar las publicaciones de libros y artículos en revistas indexadas nacionales e internacionales
- Validar 4 Spin-off en el mercado

## LÍNEA ESTRATÉGICA 4

Visibilidad nacional e  
internacional, interculturalidad  
*y diálogo de saberes*



# **INTERCULTURALIDAD Y DIÁLOGO**

*de Saberes*



# 6

## EVENTOS INTERCULTURALES EN DOCENCIA E INVESTIGACIÓN

**1** Experiencias gastronómicas de la **Facultad de Administración**

**2** Semana de la **Facultad de Arquitectura e Ingeniería**

**3** **Conferencia:** México desde el corazón

**4** **I Encuentro Latinoamericano** de Experiencias Investigativas

**5** Semana de la **Facultad de Administración**

**6** Semana de la **Facultad de Ciencias de la Salud**



**1.577 ASISTENTES**



# 5 ACTIVIDADES CON ENFOQUE INTERCULTURAL EN DOCENCIA, INVESTIGACIÓN, EXTENSIÓN Y BIENESTAR

- 1 Primer **encuentro presencial** de la **Red COMPA**
- 3 **Conversatorio:** Nacer al Mundo. VIII Versión
- 5 **Conversatorio virtual:** Perspectivas desde América Latina

2 **Congreso** Micología 2022

4 **Conferencia:** Internacionalización e Interculturalidad desde la Educación Superior



**820 ASISTENTES**





# 14 ESTRATEGIAS DE INTERNACIONALIZACIÓN DEL CURRÍCULO IMPLEMENTADAS EN LOS PROGRAMAS ACADÉMICOS

4 Clases espejo

3 Cátedras abiertas

2 Conferencias magistrales

2 Actividades de internacionalización: pequeñas acciones, grandes cambios

1 Clase magistral

1 Encuentro internacional de curricularización

1 Acción de internacionalización e intercambio cultural de manera virtual



**6 CURSOS OFERTADOS EN LENGUA EXTRANJERA**

**3 Cursos más que en 2021**

**2 Cátedras de internacionalización e interculturalidad ofrecidas**

### Facultad de Administración:

- Destination Management Organization
- Tourism Management Marketing

### Facultad de Ciencias de la Salud:

- Introduction to Bioinformatics
- Bioenzimática
- Estimación de costos en procesos biotecnológicos
- Inmunología y terapia



**COOPERACIÓN INTERINSTITUCIONAL,**

*Nacional e Internacional*



# 65 CONVENIOS ACTIVOS

- |   |  |  |   |  |   |
|---|--|--|---|--|---|
|  Argentina |  Canadá |  Cuba     |  España    |  Honduras |  Uruguay   |
|  Bolivia   |  Chile  |  Colombia |  Francia   |  México   |  Venezuela |
|  Brasil    |  China  |  Ecuador  |  Guatemala |  Perú     |   |

## ACTIVIDADES DE COOPERACIÓN

- Verano de Investigación. Pasantías entrantes y salientes
- Pasantía Social Colmayor - Talokan
- Ciudad Global 2022 (Vive Italia)
- Escuela Internacional de Transformación Digital (2022-2)



## REDES ACADÉMICAS NACIONALES E INTERNACIONALES



- **Delfín** - Programa de Investigación
- **RCI Nodo Occidente** - Red Colombiana de Internacionalización
- **PALOMA** - Programa de Movilidad Local
- **UDUAL** - Red Latinoamericana de Investigación
- **COMP A** - Red Internacional de Cooperación Académica (Colombia, México, Perú y Argentina)





**388**  
**MOVILIDADES**

**SALIENTES**  
**294**

**ENTRANTES**  
**94**



**Docentes**

**69** movilizaciones: **45** salientes y **24** entrantes



**Estudiantes**

**301** movilizaciones: **236** salientes y **65** entrantes



**Administrativos**

**18** movilizaciones: **13** salientes y **5** entrantes

**76.4%**



**más que en 2021**

# RESULTADOS DE LA EVALUACIÓN DE LA LÍNEA 4



RESULTADOS



100%

## **PRINCIPALES RETOS 2023 - 2024 DE LA LÍNEA 4**

- **Ofertar 2 programas con doble titulación**
- Incrementar el número de cursos ofrecidos en lengua extranjera
- Continuar desarrollando estrategias de internacionalización del currículo en los programas académicos
- Fortalecer la movilidad entrante y saliente de estudiantes y docentes



## LÍNEA ESTRATÉGICA 5

Entorno y participación  
en el contexto

*regional y nacional*



**PROYECTOS, CONVENIOS**

*y Contratos*



**CONVENIOS Y CONTRATOS**

**18 Convenios y contratos suscritos con entidades distritales, departamentales y privadas, en diferentes áreas de intervención:**

- Acceso y permanencia a la educación superior
- Gestión financiera y contable
- Inclusión social y familia
- Seguridad alimentaria
- Desarrollo ambiental
- Conflicto armado
- Turismo

**VALOR:**

**\$ 88.647'528.887**



## Cobertura nacional y departamental

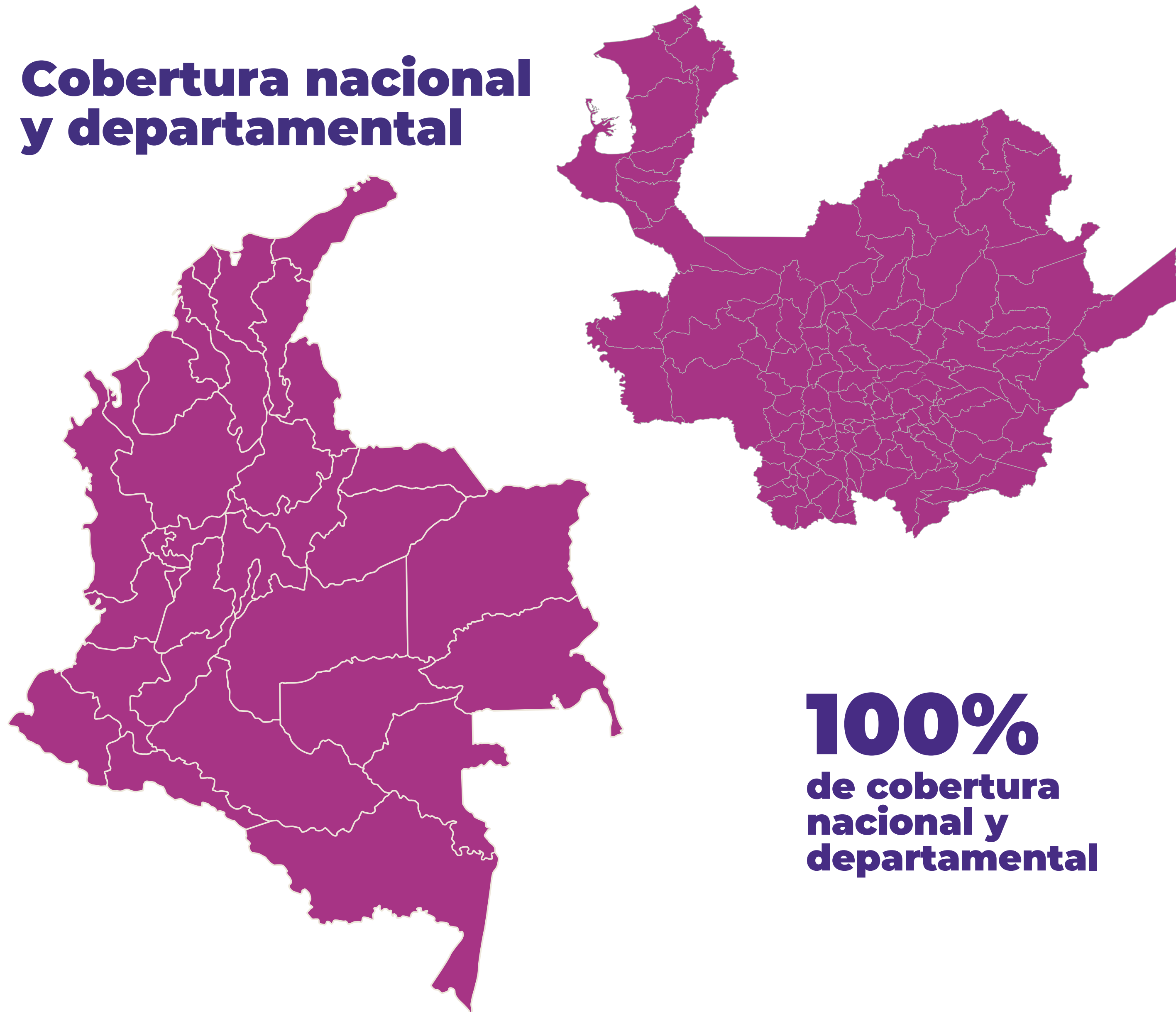

**100%**  
de cobertura  
nacional y  
departamental

## Áreas de intervención

- Ambiental
- Educación
- Socioeconómico
- Urbano
- Administrativo territorial
- Social
- Turístico



95

**Acciones de relacionamiento entre las facultades y las comunidades locales y regionales**

8

**Cátedras extensionistas y proyectos de extensión desarrollados en las aulas**



**MÁS DE 750 PARTICIPANTES**

**12 Productos generados a partir de proyectos de extensión:**

- Planes
- Guías
- Protocolos
- Cátedras
- Murales
- Podcast

# **PRÁCTICAS ACADÉMICAS, ORIENTACIÓN**

## *Laboral y Empleo*



### ACTIVIDADES DE EDUCACIÓN CONTINUA DIRIGIDAS A GRADUADOS

2021 **17**  
actividades

2022 **25**  
actividades

**500**  
graduados  
participantes

**INVERSIÓN:**  
**\$ 112'250.249**

**14%**   
más que en 2021



 **1.119**  
**Estudiantes en prepráctica**  
participaron de los  
entrenamientos para  
la inserción laboral

 **97**  
**Asesorías personalizadas**  
para la inserción laboral  
brindadas a practicantes y  
graduados



**BOLSA DE EMPLEO**

**197** Vacantes  
internas

**60**

**Graduados con vinculación exitosa**

**INVERSIÓN:**

**\$ 23'740.500**





## Graduados vinculados laboralmente a la institución

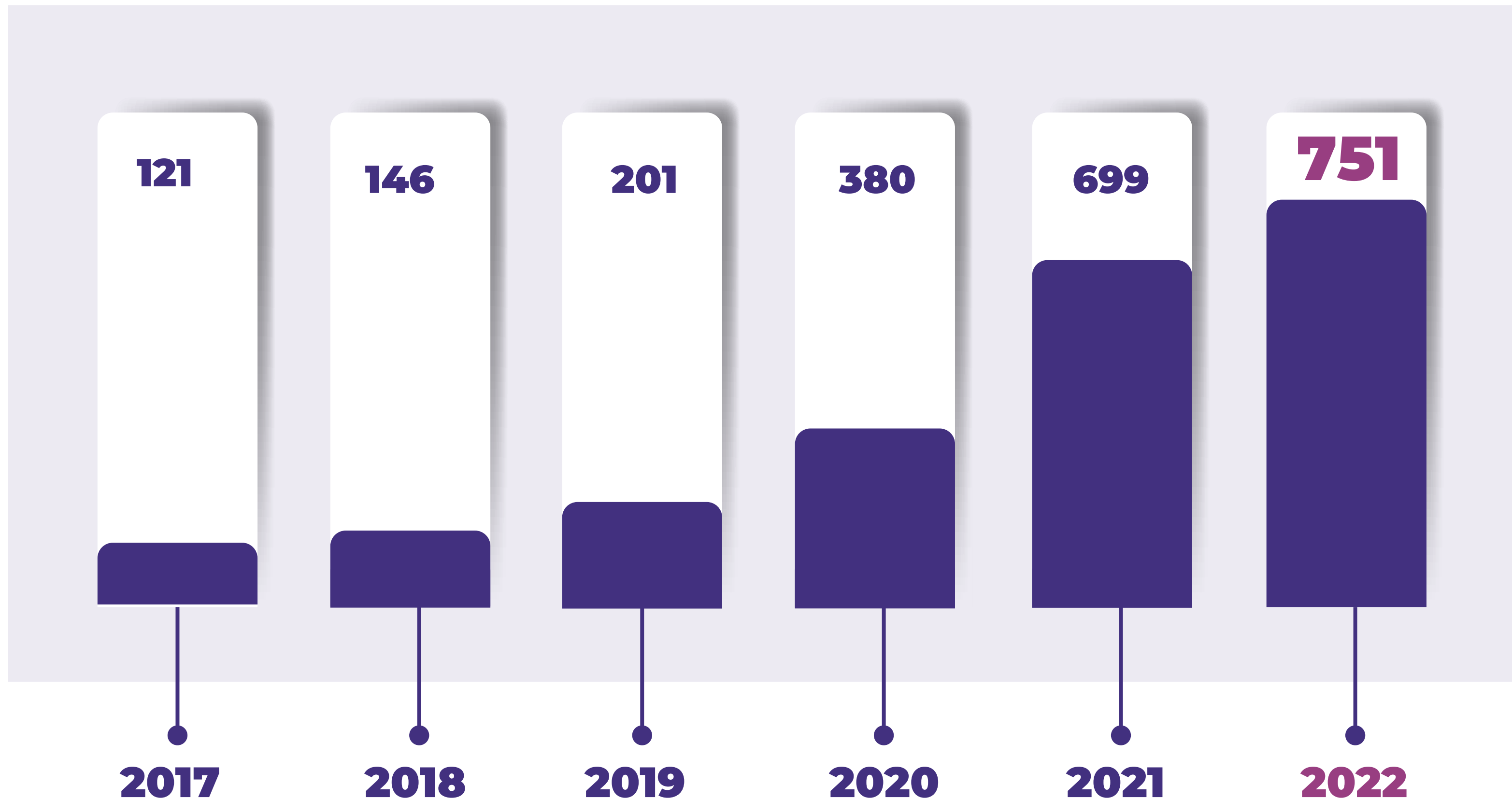

**520.6%**   
de incremento desde 2017

**97.6%**   
de incremento desde 2020

### Ubicación de los graduados

**48%** Contratistas institucionales

**33%** En procesos de Extensión y Proyección Social

**19%** En docencia y cargos de planta



# 68 ESTUDIANTES VINCULADOS A LOS PROCESOS INSTITUCIONALES

 **48** En Extensión Académica y Proyección Social

 **20** En la institución

**EDUCACIÓN CONTINUA, FORMACIÓN PARA EL TRABAJO**

*y el Desarrollo Humano*



# 246

**Actividades presenciales y virtuales de educación continua**

**48** más que en 2021



2022-1 **104**      2022-2 **142**



**8.143 ASISTENTES**

# 5 Programas de media técnica para el trabajo y el desarrollo humano

- Técnico Laboral como Asistente en Organización de Eventos
- Técnico Laboral como Auxiliar en Dibujo Arquitectónico
- Técnico Laboral Auxiliar en Conservación Ambiental
- Técnico Laboral en Organización de Viajes
- Técnico Laboral como Cocinero



**1.216 ESTUDIANTES MATRICULADOS**



# 11

## Programas nuevos de media técnica radicados y en proceso de formulación

### RADICADOS:

- Técnico Laboral Auxiliar Administrativo
- Técnico Laboral Auxiliar de Logística y Centros de Distribución
- Técnico Laboral en Construcciones Civiles
- Técnico Laboral Auxiliar en Conservación Ambiental
- Técnico Laboral Auxiliar en Comunicaciones y Redes Sociales
- Técnico Laboral Auxiliar de Personal y Riesgo Laboral
- Técnico Laboral en Publicación de Contenidos Digitales

### EN CONSTRUCCIÓN:

- Técnico Laboral Auxiliar Contable y Financiero - Medellín
- Técnico Laboral Auxiliar en Conservación Ambiental - Salgar
- Técnico Laboral Auxiliar en Comunicaciones y Redes Sociales - Andes
- Técnico Laboral como Auxiliar en Dibujo Arquitectónico - Medellín (en renovación)

# IDIOMAS

*Colmayor*



# 70 CURSOS DE LENGUA EXTRANJERA OFERTADOS

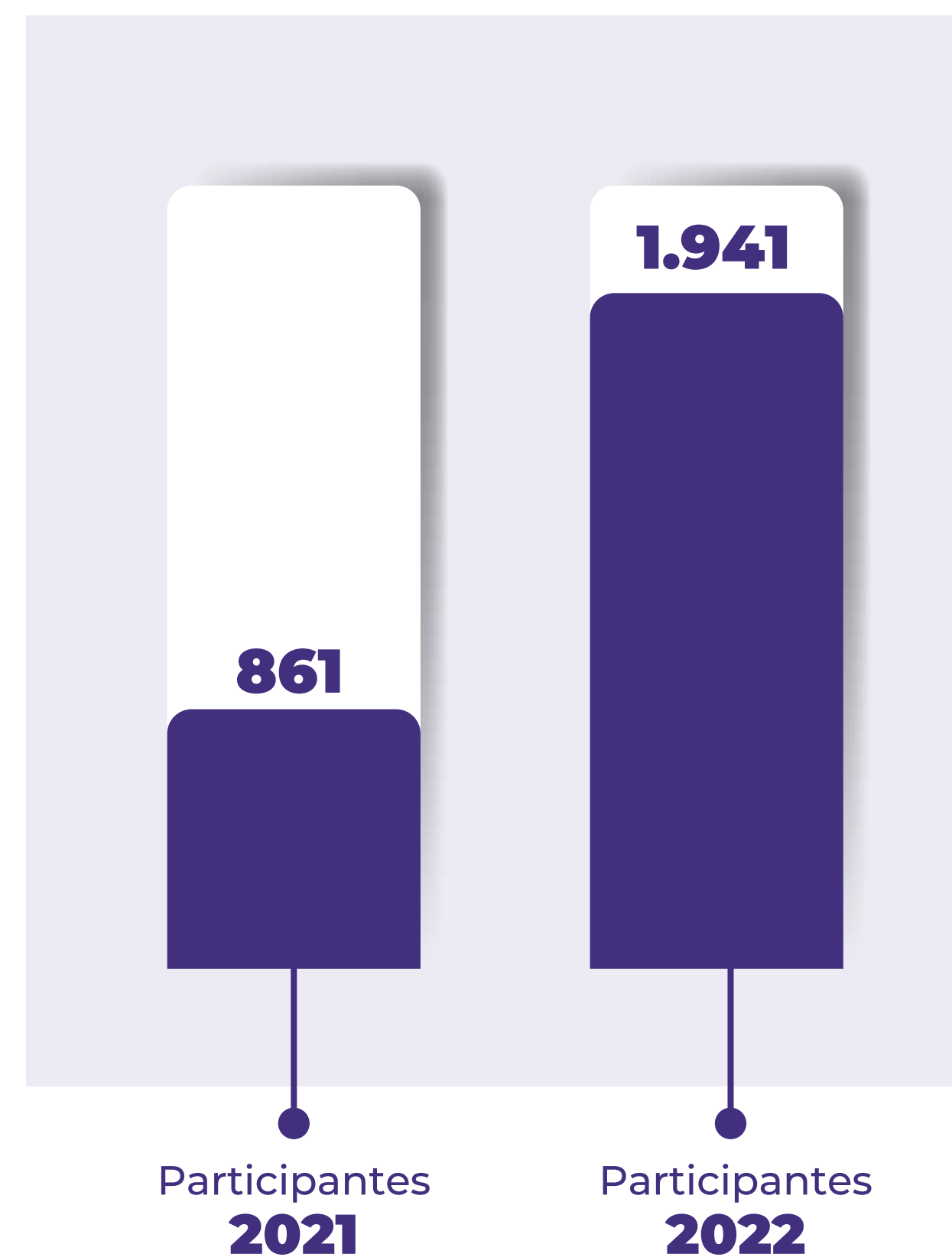

**39**   
más que en 2021



**UNIDADES**

*de Servicio*



**LABORATORIO DE CONTROL DE CALIDAD - LACMA****2.257****Muestras de laboratorio  
procesadas**

Tercer año consecutivo de realización de análisis  
microbiológicos al Programa Buen Comienzo  
**En 2022 se realizaron 400 análisis**

**Recaudo por venta de servicios:**  
**\$ 130'189.861**

**Adquisición de:**  
**10 nuevos clientes**



# RESULTADOS DE LA EVALUACIÓN DE LA LÍNEA 5

## Metas por cumplir:

- Se programó la ejecución de 116 acciones de relacionamiento con las comunidades, se realizaron 95
- Se proyectó la suscripción de 25 convenios y contratos, se lograron 18
- Puntaje de 111 en las Pruebas Saber Pro en inglés, se alcanzó un puntaje de 101

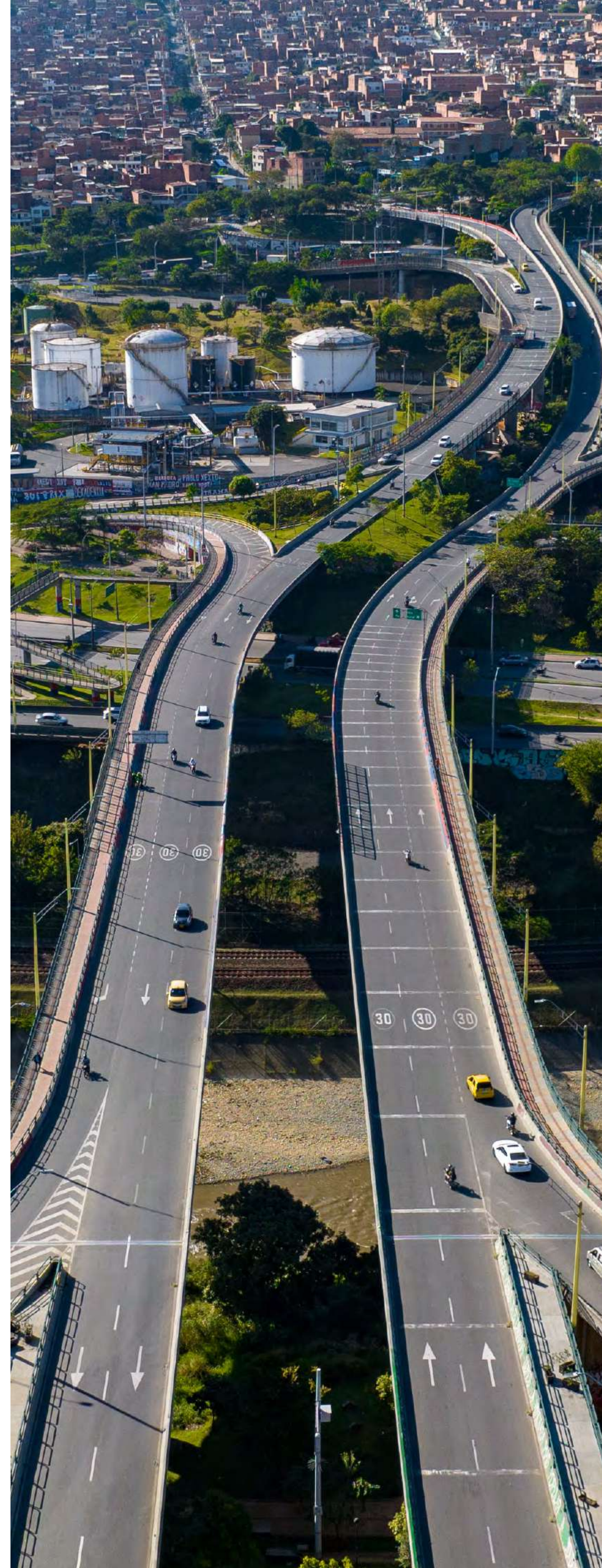

95%

## **PRINCIPALES RETOS 2023 - 2024 DE LA LÍNEA 5**

- **Realizar 122 acciones de relacionamiento con comunidades**
- Formalizar 7 unidades de servicio adscritas a las facultades
- Crear y consolidar los portafolios de servicio de las unidades

## LÍNEA ESTRATÉGICA 6

Colmayor, un espacio para  
*tu bienestar*



**TU BIENESTAR ES**

*nuestra meta*



# 90.66%

## EN LA COBERTURA DE LOS SERVICIOS DE BIENESTAR INSTITUCIONAL

Utilización de los servicios por parte de los estudiantes en las actividades de Bienestar Institucional



**2022-1**



**2022-2**

**Total: 38.355**



## SALUD Y DESARROLLO HUMANO

# 10.170

### USUARIOS BENEFICIADOS



#### Asesoría psicológica

**818** usuarios beneficiados

**2.896** usos de los servicios



#### Salud integral (promoción y prevención)

**2.014** usuarios beneficiados

**2.138** usos de los servicios

# 13.413

### USOS DE LOS SERVICIOS



#### Nutrición

**207** usuarios beneficiados

**258** usos de los servicios



#### Asesorías médicas

**463** usuarios beneficiados

**529** usos de los servicios



## PROMOCIÓN ARTÍSTICA Y CULTURAL



**3.109** usuarios beneficiados  
**19.017** usos de los servicios

## DEPORTE Y RECREACIÓN



**4.850** usuarios beneficiados  
**26.472** usos de los servicios

Se realizó el estudio “ACTIVIDAD FÍSICA Y ESTADO DE SALUD DE ESTUDIANTES DE LA INSTITUCIÓN” con el Centro de Investigaciones en Ciencias del Deporte de la UdeA, y se encuentra en proceso de publicación en revista indexada





## PROMOCIÓN SOCIOECONÓMICA

# 23.983

### USUARIOS BENEFICIADOS



#### Jóvenes en Acción

**2.859** usuarios beneficiados

**4.362** usos de los servicios



#### Beneficio tecnológico (Chromebook)

**924** usuarios beneficiados

# 93.377

### USOS DE LOS SERVICIOS

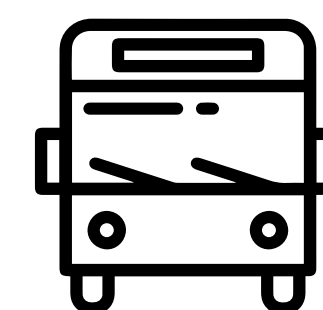

#### Tiquetes de transporte estudiantil

**1.175** usuarios beneficiados

**2.629** usos de los servicios

**BIENESTAR TE**

*conecta e integra*



## CONTINUIDAD EN LOS SERVICIOS REMOTOS DE

 Asesoría psicológica, médica y nutricional

 Oferta cultural y deportiva

## ACCESO A LOS CONVENIOS PARA BENEFICIOS EXTERNOS DE

 Odontología

 Salud visual

 Actividades recreo deportivas

## NUEVOS SERVICIOS PARA C4TA Y ESTUDIANTES DE PROGRAMAS EN DESCONCENTRACIÓN

 Entrega de simcards para conectividad

 Convenio con San Vicente de Paúl para auxilio de alimentación

 Trámite de Jóvenes en Acción para auxilio de sostenimiento

 Tiquete de transporte estudiantil

**MI U INCLUSIVA**

*y diversa*



## APROBACIÓN DEL NUEVO PROTOCOLO PARA LA ATENCIÓN EN CASOS DE VIOLENCIA DE GÉNERO Y SEXUAL EN LA INSTITUCIÓN

Resolución 282 del 21 de octubre de 2022

## OBTENCIÓN DEL RECONOCIMIENTO SELLO DIVERSO

Por ser una organización comprometida con las buenas prácticas de inclusión, permanencia laboral y protección de los derechos de las personas con orientaciones sexuales e identidades de género diversas

Otorgado por la Alcaldía de Medellín a través de la Gerencia de Diversidades Sexuales e Identidades de Género





**SEGURIDAD**

*alimentaria*



# 1.760

## BENEFICIADOS DE SEGURIDAD ALIMENTARIA

**ROBLEDO**

**1.030** almuerzos  
**540** refrigerios

**C4TA**

**80** almuerzos  
**60** refrigerios

**SEDES DESCONCENTRADAS Y PROGRAMAS VIRTUALES**

**50** bonos alimentarios

**INVERSIÓN:**

# \$ 789'234.360

# RESULTADOS DE LA EVALUACIÓN DE LA LÍNEA 6



100%



## **PRINCIPALES RETOS 2023 - 2024 DE LA LÍNEA 6**

- Continuar fortaleciendo los servicios para la formación integral de la comunidad institucional
- Mantener la cobertura de los servicios de Bienestar Institucional

- **Continuar ofertando los servicios y programas de Bienestar en la Ciudadela para la Cuarta Revolución Industrial y la Transformación del Aprendizaje - C4TA**

## LÍNEA ESTRATÉGICA 7

Desarrollo y  
*gestión integral,*  
un compromiso institucional



**MODERNIZACIÓN**

*administrativa*

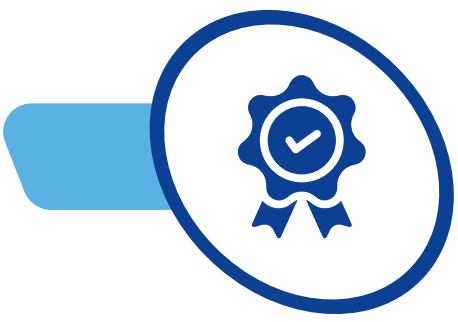

# APROBACIÓN DE LA NUEVA ESTRUCTURA INSTITUCIONAL

Acuerdo 011 del 12 de julio de 2022

CREACIÓN DE **39** NUEVOS CARGOS

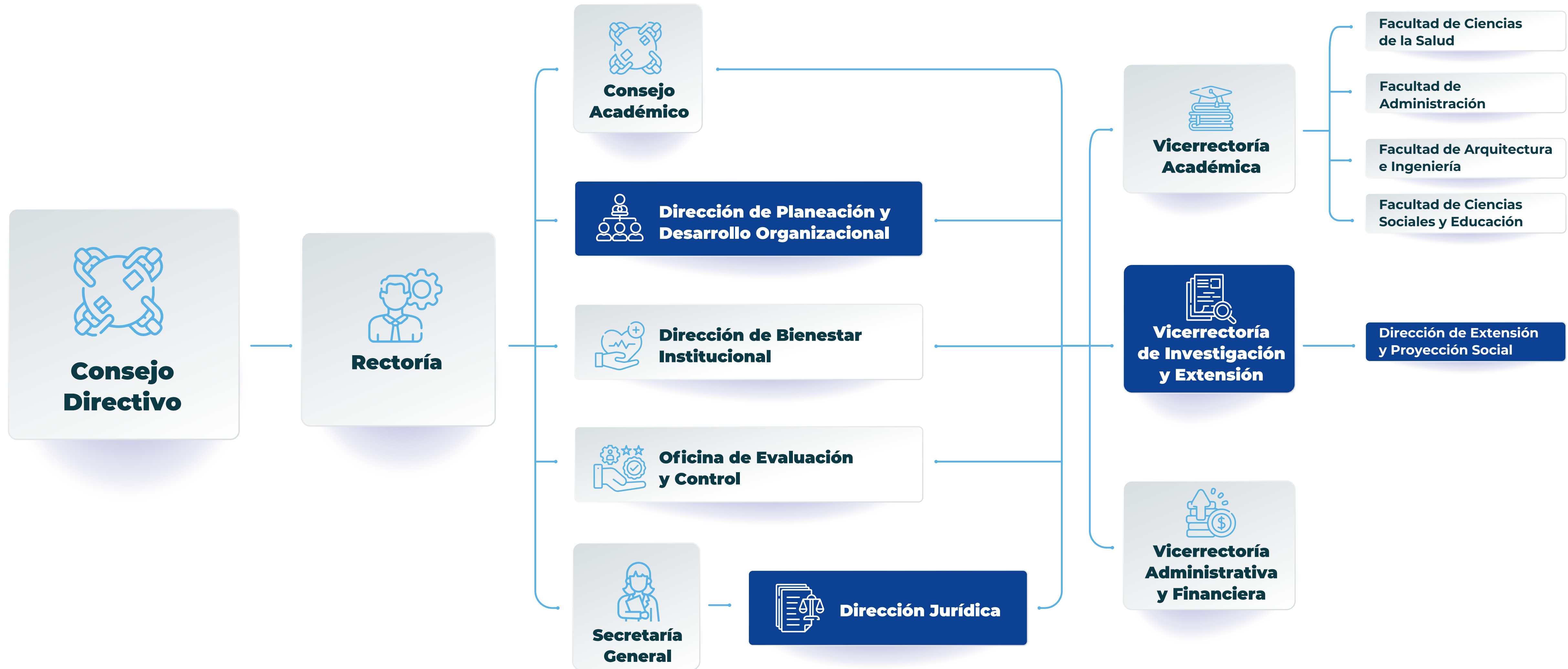



- **Actualización del Manual Específico de Funciones y Competencias Laborales**

Resolución 205 del 30 de agosto de 2022

- **En la modernización administrativa se nombraron:**



**Vicerrectora de Investigación y Extensión**

Resolución 2343 del 18 de agosto de 2022



**Directora de Extensión y Proyección Social**

Resolución 2344 del 18 de agosto de 2022



**Director Jurídico**

Resolución 2345 del 18 de agosto de 2022



**En 2023 se crearon 28 cargos**

Acuerdo 005 del 21 de febrero de 2023





## NORMATIVIDAD INTERNA

- **Modificación al Reglamento Estudiantil y Académico**

Acuerdo 06 de 2022

- **Estatuto General: en lo relativo al funcionamiento del Consejo Directivo**

Acuerdo 020 de 2022

- **Estatuto General: en lo relativo a requisitos y funciones para el ejercicio de cargos de nivel directivo**

Acuerdo 021 de 2022

- **Política de Preservación Digital**

Acuerdo 07 de 2022

- **Modificación de la planta de empleos del personal administrativo de la institución**

Acuerdo 012 de 2022

- **Actualización del Sistema Interno de Aseguramiento de la Calidad Académica - SIACA**

Resolución 010 de 2022

**GESTIÓN DE NUEEVOS ESPACIOS Y**

*sostenibilidad de la infraestructura física*





# NUEVOS ESPACIOS, MEJORAS Y ADECUACIONES

**INVERSIÓN:**

**\$ 1.774'477.648**



# DOTACIÓN DE ESPACIOS

**INVERSIÓN:**

**\$ 155'247.880**



## Gestión de espacios C4TA

### Programas

2022-1: 5

2022-2: 7

2023-1: 7

### ESTUDIANTES POR PERIODO

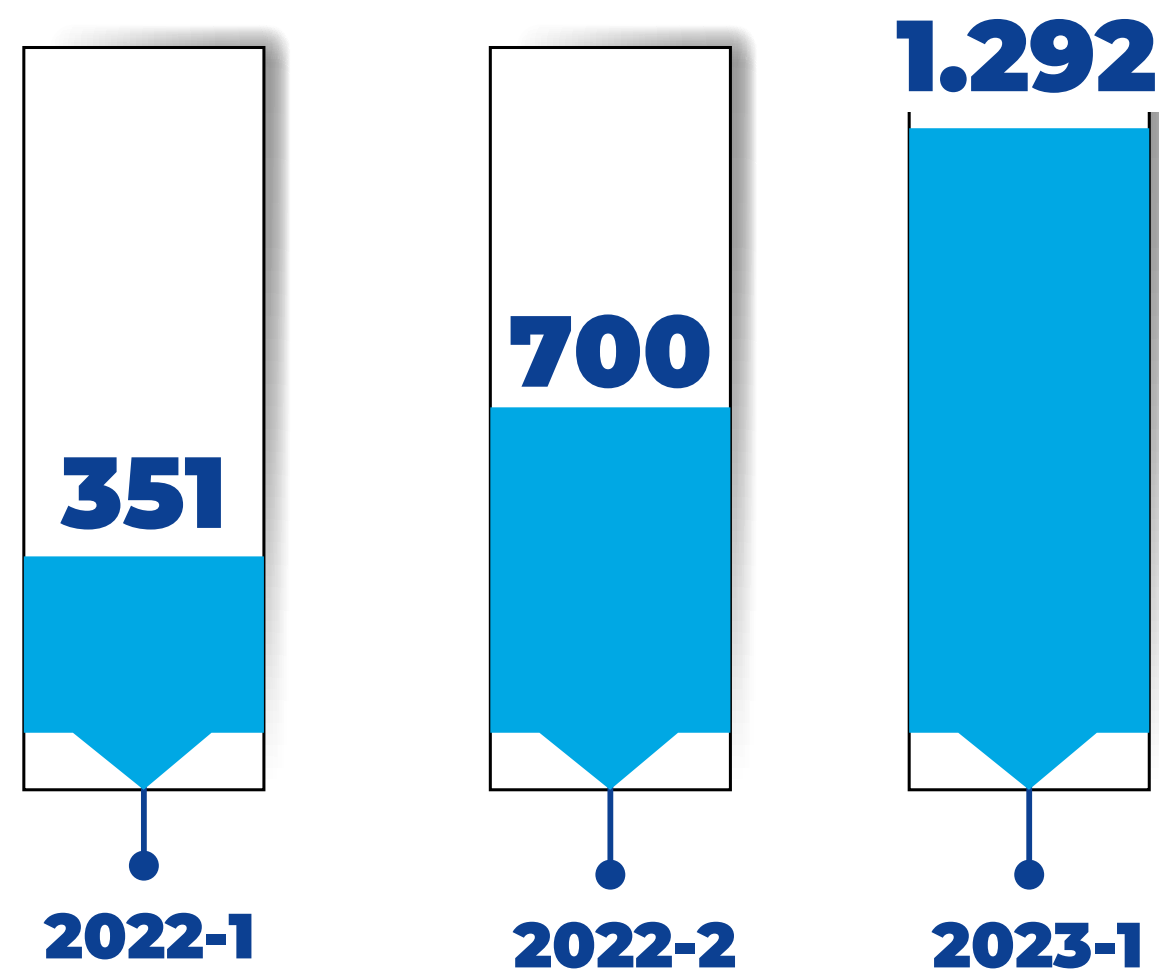

## Servicios:

- Bienestar Institucional
- Quédate en Colmayor
- A partir de 2023 Admisiones, Registro y Control

**CULTURA DE LA**

*planeación*

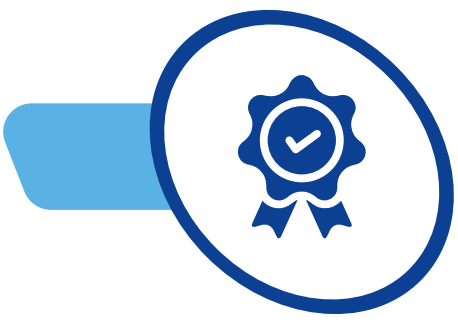

# PLANEACIÓN DEL DESARROLLO LOCAL Y PRESUPUESTO PARTICIPATIVO

Aumento del **34%**  
en los recursos

17.177'489.631

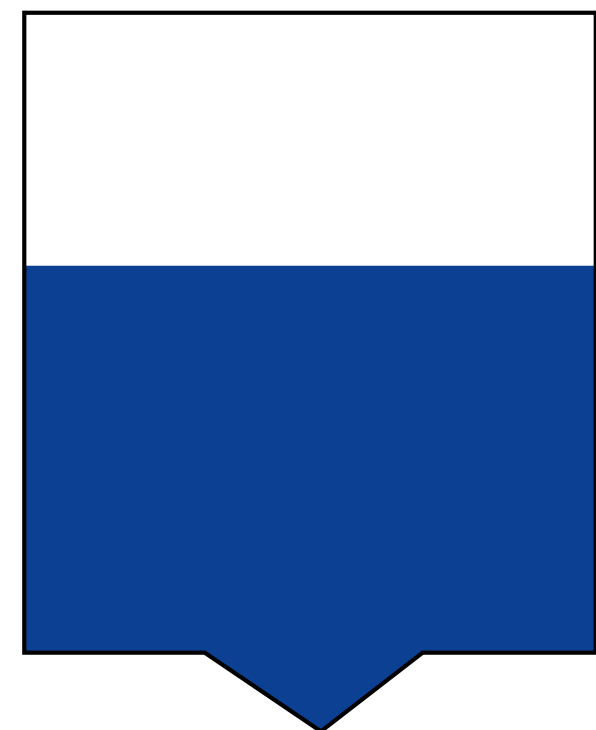

**2021**

25.936'003.476



**2022**

Aumento de **46%** en  
cupos para estudiantes  
nuevos y antiguos

2.001



**2021**

3.711



**2022**

**2.154**

Cupos para auxilio  
de sostenimiento

**INVERSIÓN:**

**\$ 1.241'132.986**

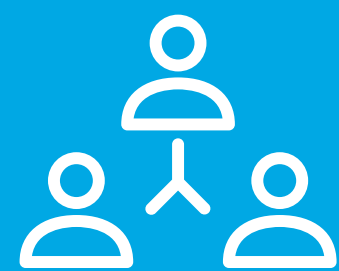

- **Acompañamiento técnico y psicosocial a estudiantes**

**10** comunas

**1.776** estudiantes acompañados

**1.045** casos específicos atendidos en servicio social, vulnerabilidad emocional y orientación en proceso académico

- **Iniciativas de fomento de educación**

**507** inscritos en técnicas laborales, diplomados y cursos complementarios en articulación con:

- Centro de Estudios de Salud - EDESA EDU S.A.S. (Técnicas de salud)
- Escuela de Belleza Mariela (Cosmética y Peluquería)
- Corpany (Preicfes y preuniversitarios)



## Promoción y difusión

# 40.030

estudiantes de bachillerato impactados en las ferias universitarias y visitas a los colegios

## Centro de Estudios para la Transformación Educativa e Inserción Laboral - CETEL (comunas 5 y 6)

- Proyecto de investigación: "Una mirada al financiamiento de la educación superior por Presupuesto Participativo convenio directo en las comunas 5 y 6 del Distrito de Medellín"
- Cartilla de divulgación "Venga le cuento"
- 5 cursos certificados de fortalecimiento al perfil profesional y competencias transversales
- I Conversatorio de Graduados de PP convenio directo: trayectorias, desafíos y apuestas para la inserción laboral
- Caracterización y georreferenciación socio ocupacional de 275 graduados



**SISTEMA DE**

*Gestión Integrado*



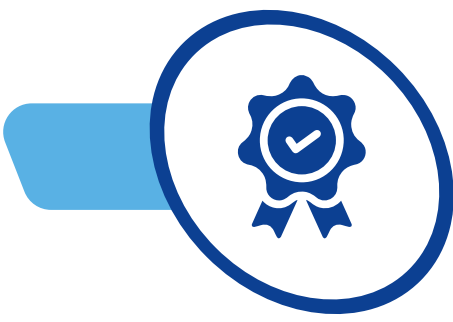

## MANTENIMIENTO DE LAS CERTIFICACIONES

### **Sistema de Gestión de la Calidad y Laboratorio de Control de Calidad - LACMA**

ISO 9001:2015. Cumplimiento de requisitos del Sistema de Gestión de la Calidad

### **Sistema de Gestión Ambiental**

ISO 14001:2015. Cumplimiento de requisitos del Sistema de Gestión Ambiental

### **Sistema de Gestión de Seguridad y Salud en el Trabajo SG-SST**

ISO 45001:2018. Cumplimiento de requisitos del SG-SST



- **Sello Ecouniversidad  
Sostenibilidad ambiental  
Máxima categoría AAA**

Corantioquia otorgó el reconocimiento por la implementación de buenas prácticas de sostenibilidad ambiental en el campus universitario



- **Mención Plata  
Programa de Reconocimiento  
Empresarial en Sostenibilidad**

Otorgada por ICONTEC y Área Metropolitana del Valle de Aburrá, por cumplir con los parámetros, requisitos legales y promover la gestión social, el uso eficiente de los recursos naturales y la prevención de la contaminación



- **Reconocimiento Pacto por la Calidad del Aire Categoría Oxígeno**

La Secretaría de Medio Ambiente de la Alcaldía de Medellín otorgó el reconocimiento a la institución por su aporte a la calidad del aire en la Ecociudad

- **Declaración de verificación de inventario gases efecto invernadero**

Auditoría de verificación del inventario de gases efecto invernadero por parte de ICONTEC, obteniendo una emisión de 180 toneladas de CO<sup>2</sup> anuales



**COLMAYOR SOSTENIBLE**

*y resiliente*



- **Adopción de la Política Institucional de Gestión del Riesgo de Desastres**

Acuerdo 023 del 18 de noviembre de 2022

- **Identificación y formulación de los planes vinculados a la gestión del riesgo de desastres**

- Conocimiento del riesgo
- Plan de reducción del riesgo
- Plan de recuperación
- Plan de respuesta a emergencias
- Plan de continuidad de negocio
- Plan de ayuda mutua

**INFRAESTRUCTURA**

*tecnológica e informática*



Cobertura de la Red WiFi **97%**

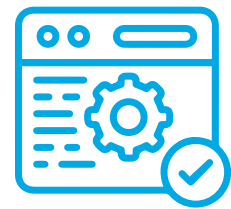

Adquisición de **15.945** licencias de software para el desarrollo de actividades académicas y administrativas (**Zoom, ArcGIS, SAO, REVE, SketchUp, V-Ray, Suite de Adobe, Acrobat Reader, Windows, Office, SQL Server, Microsoft M365, Windows server, Project**)

**INVERSIÓN:**

**\$ 388'900.260**

## 2 desarrollos de software externos

- Sistema de vacunas
- Sistema media técnica

**INVERSIÓN:**

**\$ 150'535.000**

## 5 desarrollos de software interno

- Control de préstamos de bienes
- Robot para revisión automática de ARL Colmena y ARL Sura
- Gestor de tareas legales
- Tableros para presentación de estados financieros

**INVERSIÓN:**

**\$ 84'995.724**

Adquisición de elementos tecnológicos (**diademas, tablet, cámaras, grabadoras, micrófonos, pantallas interactivas, portátiles, computadores de escritorio, entre otros**)

**INVERSIÓN:**

**\$ 2.321'021.975**



**57** pantallas interactivas  
en las aulas

**37** de 75 pulgadas

**16** de 65 pulgadas

**4** de 70 pulgadas



**GESTIÓN ADMINISTRATIVA**

*y financiera*



## DICTAMEN LIMPIO

a los estados financieros

## CONCEPTO FAVORABLE

en gestión presupuestal y gestión contable

En la Auditoría Fiscal y Financiera para la vigencia 2021. **Emitido por la Contraloría Distrital de Medellín**

## EQUILIBRIO PRESUPUESTAL





## COMPOSICIÓN FINANCIERA 2022

| Clase      | 2022            | Porcentaje |
|------------|-----------------|------------|
| Activos    | 133.982'126.432 | 100%       |
| Pasivos    | 40.202'428.306  | 30%        |
| Patrimonio | 93.779'698.126  | 70%        |

**RESULTADO DEL PERIODO 2022**

| <b>Clase</b>                   | <b>2022</b>           |
|--------------------------------|-----------------------|
| <b>Ingresos</b>                | <b>81.683'234.155</b> |
| <b>Gastos</b>                  | <b>18.623'432.285</b> |
| <b>Costos</b>                  | <b>51.768'195.426</b> |
| <b>RESULTADO DEL EJERCICIO</b> | <b>11.291'606.444</b> |



## ESTADO SITUACIÓN FINANCIERA 2021-2022

| Clase             | 2021                   | 2022                   | Variación absoluta     | Variación porcentual |
|-------------------|------------------------|------------------------|------------------------|----------------------|
| <b>Activos</b>    | <b>138.005'620.699</b> | <b>133.982'126.432</b> | <b>-4.023'494.267</b>  | <b>-2.92%</b>        |
| <b>Pasivos</b>    | <b>55.517'529.017</b>  | <b>40.202'428.306</b>  | <b>-15.315'100.711</b> | <b>-27.59%</b>       |
| <b>Patrimonio</b> | <b>82.488'091.682</b>  | <b>93.779'698.126</b>  | <b>11.291'606.444</b>  | <b>13.69%</b>        |



## ESTADO DE RESULTADO 2021-2022

| Clase                          | 2021                  | 2022                  | Variación absoluta    | Variación porcentual |
|--------------------------------|-----------------------|-----------------------|-----------------------|----------------------|
| <b>Ingresos</b>                | <b>60.657'544.847</b> | <b>81.683'234.155</b> | <b>21.025'689.308</b> | <b>34.66%</b>        |
| <b>Gastos</b>                  | <b>11.947'406.298</b> | <b>18.623'432.285</b> | <b>6.676'025.987</b>  | <b>55.88%</b>        |
| <b>Costos</b>                  | <b>45.269'976.000</b> | <b>51.768'195.426</b> | <b>6.498'219.426</b>  | <b>14.35%</b>        |
| <b>RESULTADO DEL EJERCICIO</b> | <b>3.440'162.549</b>  | <b>11.291'606.444</b> | <b>7.851'443.895</b>  | <b>228.23%</b>       |



## FUENTES DE FINANCIACIÓN 2021-2022 / INGRESO

|                               | 2021                   |                        |             | 2022                   |                        |             |
|-------------------------------|------------------------|------------------------|-------------|------------------------|------------------------|-------------|
|                               | Presupuesto definitivo | Presupuesto recaudado  | % Ejecución | Presupuesto definitivo | Presupuesto recaudado  | % Ejecución |
| <b>Transferencia Nación</b>   | <b>9.566'665.723</b>   | <b>9.566'665.723</b>   | <b>100%</b> | <b>10.600'214.001</b>  | <b>10.600'214.001</b>  | <b>100%</b> |
| <b>Transferencia Distrito</b> | <b>25.423'342.489</b>  | <b>25.423'342.489</b>  | <b>100%</b> | <b>36.376'928.078</b>  | <b>36.376'928.078</b>  | <b>100%</b> |
| <b>Rentas propias</b>         | <b>12.803'000.000</b>  | <b>20.164'426.838</b>  | <b>157%</b> | <b>21.615'183.646</b>  | <b>34.272'200.977</b>  | <b>159%</b> |
| <b>Recursos de capital</b>    | <b>256.679'774.757</b> | <b>189.974'815.794</b> | <b>74%</b>  | <b>200.176'174.488</b> | <b>188.421'114.656</b> | <b>94%</b>  |
| <b>TOTAL</b>                  | <b>304.472'782.969</b> | <b>245.129'250.844</b> | <b>81%</b>  | <b>268.768'500.213</b> | <b>269.670'457.712</b> | <b>100%</b> |



## EJECUCIÓN DEL GASTO 2021-2022

|                       | 2021                   |                        |             | 2022                   |                        |             |
|-----------------------|------------------------|------------------------|-------------|------------------------|------------------------|-------------|
|                       | Presupuesto definitivo | Presupuesto ejecutado  | % Ejecución | Presupuesto definitivo | Presupuesto ejecutado  | % Ejecución |
| <b>Funcionamiento</b> | <b>253.081'732.999</b> | <b>166.586'210.410</b> | <b>66%</b>  | <b>202.477'286.259</b> | <b>155.283'361.218</b> | <b>77%</b>  |
| <b>Inversión</b>      | <b>51.501'210.108</b>  | <b>33.750'206.081</b>  | <b>66%</b>  | <b>66.291'213.954</b>  | <b>47.865'441.505</b>  | <b>72%</b>  |
| <b>TOTAL</b>          | <b>304.582'943.107</b> | <b>200.336'416.491</b> | <b>66%</b>  | <b>268.768'500.213</b> | <b>203.148'802.723</b> | <b>76%</b>  |



**COMUNICACIÓN Y**

*mercadeo efectivos*



Participación en más de **50** eventos de relacionamiento, actividades de difusión y ferias universitarias

Primera Feria

Vamos p@l  
Colmayor

**1207** Asistentes de décimo y once de diferentes instituciones educativas de la ciudad

Aumento en el número de aspirantes inscritos

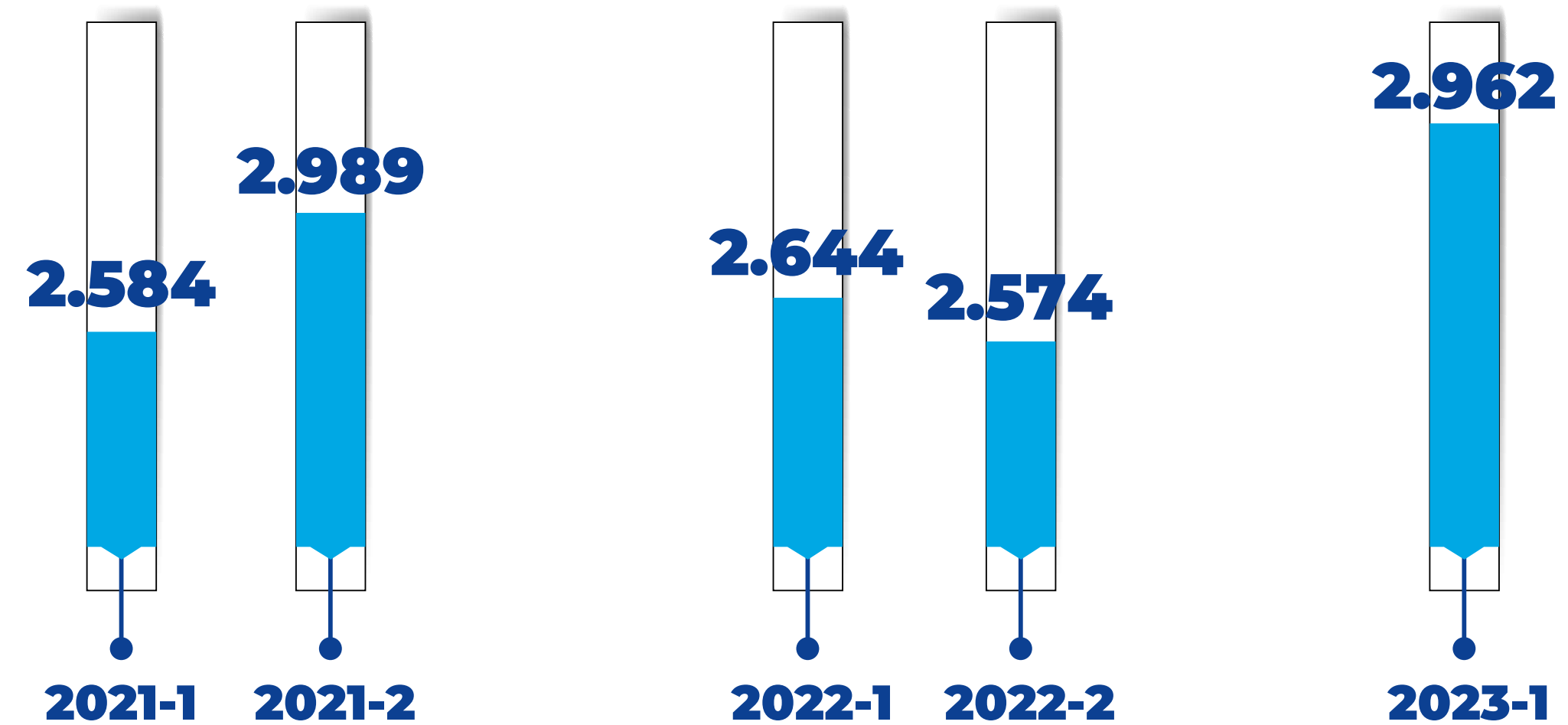

**CULTURA DEL**

*servicio*



## PQRSFD

# 381 Solicitudes recibidas

Todas fueron atendidas dentro de los tiempos y términos de Ley

| PETICIONES | QUEJAS | RECLAMOS | SUGERENCIAS | SOLICITUDES DE INFORMACIÓN | FELICITACIONES |
|------------|--------|----------|-------------|----------------------------|----------------|
| 132        | 37     | 12       | 2           | 186                        | 12             |

# 100% DE CUMPLIMIENTO



# RESULTADOS DE LA EVALUACIÓN DE LA LÍNEA 7

## Metas por cumplir:

- Nuevos espacios físicos gestionados y disponibles para el desarrollo institucional
- Se cuenta con espacio en la Ciudadela para la Cuarta Revolución Industrial y la Transformación del Aprendizaje C4TA, sin embargo se programó la gestión de una sede alterna y la titulación del edificio de borde



95.59%

## **PRINCIPALES RETOS 2023 - 2024 DE LA LÍNEA 7**

- Gestionar nuevos espacios para la institución
  - Gestionar la titulación del edificio de borde
  - Mantener la certificación del Sistema de Gestión de la Calidad, Sistema de Gestión Ambiental y Sistema de Gestión de SST
- Integrar el 100% de los sistemas de información institucionales
  - Gestionar nuevas fuentes de financiación para la institución
  - Mantener dictamen limpio en la auditoría que realiza la Contraloría Distrital de Medellín a los estados financieros y la gestión presupuestal y financiera

# CUMPLIMIENTO 2020-2024

| LÍNEA   | EFICACIA PERIÓDICA 2021 | EFICACIA CONSOLIDADA 2021 | EFICACIA PERIÓDICA 2022 | EFICACIA ACUMULADA PROMEDIO DEL PLAN 2020-2024 |
|---|-------------------------|---------------------------|-------------------------|--|
| <b>1</b> Transformación académica con calidad y pertinencia                           | <b>86%</b>              | <b>90%</b>                | <b>83%</b>              | <b>82%</b>                                     |
| <b>2</b> Formación integral de los docentes   | <b>85%</b>              | <b>90%</b>                | <b>86%</b>              | <b>76%</b>                                     |
| <b>3</b> Investigación, innovación y emprendimiento                                   | <b>91%</b>              | <b>100%</b>               | <b>99%</b>              | <b>94%</b>                                     |
| <b>4</b> Visibilidad Nacional e Internacional, interculturalidad y diálogo de saberes | <b>100%</b>             | <b>100%</b>               | <b>100%</b>             | <b>95%</b>                                     |
| <b>5</b> Entorno y participación en el contexto regional y nacional                   | <b>90%</b>              | <b>100%</b>               | <b>95%</b>              | <b>91%</b>                                     |
| <b>6</b> Colmayor un espacio para tu Bienestar  | <b>100%</b>             | <b>100%</b>               | <b>100%</b>             | <b>96%</b>                                     |
| <b>7</b> Desarrollo y gestión integral, un compromiso institucional                   | <b>100%</b>             | <b>100%</b>               | <b>96%</b>              | <b>87%</b>                                     |
|   | <b>93,14%</b>           | <b>97,14%</b>             | <b>94,14%</b>           | <b>89%</b>                                     |

*¡Muchas*  
**gracias!**



@iucolmayor



**Alcaldía de Medellín**

Distrito de  
**Ciencia, Tecnología e Innovación**